

UNIVERSIDAD DE GUADALAJARA

FACULTAD DE AGRONOMIA



EL PROCESO DE DISPERSION POBLACIONAL
EN EL HABITATRURAL DEL ESTADO DE JALISCO 1970-1990 Y SU
REPERCUSION EN EL CONFLICTO ENTRE CIUDAD Y CAMPO.

TESIS PROFESIONAL

QUE PARA OBTENER EL TITULO DE

INGENIERO AGRONOMO

P R E S E N T A N

OCTAVIO ALVAREZ GARCIA

HERIBERTO CRUZ SOLIS

GUADALAJARA, JAL. ENERO DE 1993



UNIVERSIDAD DE GUADALAJARA
FACULTAD DE AGRONOMIA

SECCION ESCOLARIDAD

EXPEDIENTE _____

NUMERO 1257/92

04 de Diciembre de 1992.

C. PROFESORES:

ING. ADRIAN GOMEZ MEDRANO, DIRECTOR,
ING. JAVIER VAZQUEZ NAVARRO, ASESOR
ING. EDUARDO RODRIGUEZ DIAZ, ASESOR

Con toda atención me permito hacer de su conocimiento, que habiendo sido aprobado el Tema de Tesis:

" EL PROCESO DE DISPERSION POBLACIONAL EN EL HABITAT
RURAL DEL EDO. DE JALISCO 1970 - 1990, Y SU REPER-
CUSION EN EL CONFLICTO ENTRE CIUDAD Y CAMPO."

presentado por el (los) PASANTE (ES) OCTAVIO ALVAREZ GARCIA
HERIBERTO CRUZ SOLIS.

han sido ustedes designados Director y Asesores, respectivamente, para -
el desarrollo de la misma.

Ruego a ustedes se sirvan hacer del conocimiento de esta Dirección su -
Dictamen en la revisión de la mencionada Tesis. Entre tanto, me es grato
reiterarles las seguridades de mi atenta y distinguida consideración.

A T E N T A M E N T E
"PIENSA Y TRABAJA"
"AÑO DEL BICENTENARIO"
EL SECRETARIO

M.C. SALVADOR MENA MUNGUIA

mam

ryr



UNIVERSIDAD DE GUADALAJARA
FACULTAD DE AGRONOMIA

Sección ESCOLARIDAD

Expediente

Número 1257/92

04 de Diciembre de 1992.

ING. JOSE ANTONIO SANDOVAL MADRIGAL
DIRECTOR DE LA FACULTAD DE AGRONOMIA
DE LA UNIVERSIDAD DE GUADALAJARA
PRESENTE

Habiendo sido revisada la Tesis del (los) Pasante (es)

OCTAVIO ALVAREZ GARCIA Y HERIBERTO CRUZ SOLIS

titulada:

" EL PROCESO DE DISPERSION POBLACIONAL EN EL HABITAT RURAL DEL EDO. DE JALISCO 1970 - 1990, Y SU REPERCUSION EN EL CONFLICTO ENTRE CIUDAD Y CAMPO."

Damos nuestra Aprobación para la Impresión de la misma.

DIRECTOR

ING. ADRIAN GOMEZ MEDRANO

ASESOR

ING. JAVIER VALQUEZ NAVARR

ASESOR

ING. EDUARDO RODRIGUEZ DIAZ

srd'

ryr

Al contestar este oficio citese fecha y número

A G R A D E C I M I E N T O S

Este trabajo está dedicado especialmente:

A mi MADRE por su amor y apoyo brindado en mi vida...

A mi PADRE por su dulce recuerdo...

A mis HERMANOS por su cariño y compañía...

A mis COMPAÑEROS y AMIGOS con los que compartí su amistad...

A la FACULTAD de AGRONOMIA y a sus PROFESORES por los conocimientos transmitidos...

... A quienes hicieron posible, la realización de este trabajo.

Heriberto Cruz Solís

Dedico este trabajo

A mis PADRES por el apoyo, comprensión y amor que me han brindado siempre...

A mis HERMANOS por el cariño que me han manifestado...

A mi esposa MARY CARMEN, por el amor y apoyo que siempre me ha tenido...

A mis hijos OCTAVIO y ESTEFANIA, que me dieron la dicha de ser padre...

A la FACULTAD de AGRONOMIA de la UNIVERSIDAD DE GUADALAJARA por haberme formado...

A mis AMIGOS y COMPAÑEROS...

Octavio Alvarez García

UNIVERSIDAD DE GUADALAJARA

FACULTAD DE AGRONOMIA

EL PROCESO DE DISPERSION POBLACIONAL EN EL HABITAT
RURAL DEL ESTADO DE JALISCO, 1970 - 1990, Y SU
REPERCUSION EN EL CONFLICTO ENTRE LA CIUDAD Y EL
CAMPO.

Tesis profesional que para obtener el
título de Ingeniero Agrónomo
presentan:

Octavio Alvarez García.
Orientación Ganadería

Heriberto Cruz Solís.
Orientación Suelos

ENERO DE 1993

CONTENIDO

	PAG.
LISTA DE CUADROS DEL ANEXO ESTADISTICO.....	I
LISTA DE MAPAS DEL ANEXO CARTOGRAFICO.....	III
RESUMEN.....	VII
1. INTRODUCCION.....	1
2. OBJETIVOS.....	4
3. HIPOTESIS.....	5
4. MARCO TEORICO	
4.1. DISTRIBUCION ESPACIAL Y EVOLUCION DE LA POBLACION EN MEXICO	
4.1.1. EL PROCESO DE CONCENTRACION-DISPERSION DE LA POBLACION.....	6
4.1.2. DINAMICA POBLACIONAL EN MEXICO.....	13
4.2. LA POBLACION RURAL EN MEXICO	

4.2.1. EL ESPACIO RURAL.....	19
4.2.2. DINAMICA DE LA POBLACION RURAL EN MEXICO Y SUS RELACIONES CON EL ESPACIO RURAL Y URBANO.....	21
4.2.2.1. ASPECTO DEMOGRAFICO.....	22
4.2.2.2. EL MODELO DE DESARROLLO.....	23
4.2.2.3. LA TENENCIA DE LA TIERRA.....	26
4.3. LA CUANTIFICACION DEL PROCESO DE DISPERSION DE LA POBLACION RURAL EN EL ESTADO DE JALISCO	
4.3.1. ESCENARIO NATURAL.....	28
4.3.2. ASPECTOS SOCIODEMOGRAFICOS.....	32
4.3.3. ASPECTOS ECONOMICOS	
5. METODOLOGIA.....	39
5.1. INDICES ESTADISTICOS SELECCIONADOS.....	40
5.1.1 EL INDICE DE DEMANGEON.....	41

5.1.2. EL INDICE DE COLAS.....	42
5.1.3. EL INDICE DE GINI.....	43
6. RESULTADOS.....	45
7. CONCLUSIONES.....	50
8. BIBLIOGRAFIA.....	53
9. ANEXO ESTADISTICO.....	57
10. ANEXO CARTOGRAFICO.....	115

LISTA DE CUADROS DEL ANEXO ESTADÍSTICO

PAG.

CUADRO No. 1. EXTENSION TERRITORIAL, POBLACION TOTAL
Y DENSIDAD DE POBLACION POR MUNICIPIO,
EN EL ESTADO DE JALISCO, 1970-1990.....58

CUADRO No. 2. NUMERO DE LOCALIDADES Y HABITANTES POR
MUNICIPIO, SEGUN TAMAÑO DE LOCALIDAD EN EL
ESTADO DE JALISCO EN 1970.....66

CUADRO No. 3. NUMERO DE LOCALIDADES Y HABITANTES POR
MUNICIPIO, SEGUN TAMAÑO DE LOCALIDAD EN EL
ESTADO DE JALISCO EN 1980.....74

CUADRO No. 4. NUMERO DE LOCALIDADES Y HABITANTES POR
MUNICIPIO, SEGUN TAMAÑO DE LOCALIDAD EN EL
ESTADO DE JALISCO EN 1990.....82

CUADRO No. 5. NUMERO DE LOCALIDADES RURALES, POBLACION
RURAL Y PORCENTAJE RESPECTO A LA POBLACION
TOTAL POR MUNICIPIO, EN EL ESTADO DE
JALISCO. 1970-1990.....90

CUADRO No. 6. PORCENTAJE DE POBLACION OCUPADA POR SECTOR
DE ACTIVIDAD Y MUNICIPIO EN EL ESTADO DE
JALISCO, 1970-1990.....98

CUADRO No. 7. INDICES DE DEMANGEON, COLAS Y GINI APLICADOS AL HABITAT RURAL POR MUNICIPIO EN EL ESTADO DE JALISCO, 1970-1990.....	107
-----------------------------------------------------------------------------------------------------------------------------------------	-----

LISTA DE MAPAS DEL ANEXO CARTOGRAFICO

	PAG
MAPA 1. DISTRIBUCION DE LA POBLACION OCUPADA POR ENTIDAD FEDERATIVA EN EL SECTOR PRIMARIO, MEXICO 1990.....	116
MAPA 2. DISTRIBUCION DE LA POBLACION OCUPADA POR ENTIDAD FEDERATIVA EN EL SECTOR SECUNDARIO, MEXICO 1990....	117
MAPA 3. DISTRIBUCION DE LA POBLACION OCUPADA POR ENTIDAD FEDERATIVA EN EL SECTOR TERCIARIO, MEXICO 1990.....	118
MAPA 4. DIVISION MUNICIPAL DEL ESTADO DE JALISCO.....	119
MAPA 5. DENSIDAD DE POBLACION DEL ESTADO DE JALISCO, 1970.....	120
MAPA 6. DENSIDAD DE POBLACION DEL ESTADO DE JALISCO, 1980.....	121
MAPA 7. DENSIDAD DE POBLACION DEL ESTADO DE JALISCO, 1990.....	122
MAPA 8. MUNICIPIOS CON MAYOR PARTICIPACION DE LA POBLACION OCUPADA EN EL SECTOR PRIMARIO, EN JALISCO, 1970.....	123
MAPA 9. MUNICIPIOS CON MAYOR PARTICIPACION DE LA POBLACION	

OCUPADA EN EL SECTOR PRIMARIO, EN JALISCO, 1980.....	124
MAPA 10. MUNICIPIOS CON MAYOR PARTICIPACION DE LA POBLACION OCUPADA EN EL SECTOR PRIMARIO, EN JALISCO, 1990.....	125
MAPA 11. MUNICIPIOS CON MAYOR PARTICIPACION DE LA POBLACION OCUPADA EN EL SECTOR SECUNDARIO, EN JALISCO, 1970.....	126
MAPA 12. MUNICIPIOS CON MAYOR PARTICIPACION DE LA POBLACION OCUPADA EN EL SECTOR SECUNDARIO, EN JALISCO, 1980.....	127
MAPA 13. MUNICIPIOS CON MAYOR PARTICIPACION DE LA POBLACION OCUPADA EN EL SECTOR SECUNDARIO, EN JALISCO, 1990.....	128
MAPA 14. MUNICIPIOS CON MAYOR PARTICIPACION DE LA POBLACION OCUPADA EN EL SECTOR TERCIARIO, EN JALISCO, 1970.....	129
MAPA 15. MUNICIPIOS CON MAYOR PARTICIPACION DE LA POBLACION OCUPADA EN EL SECTOR TERCIARIO, EN JALISCO, 1980.....	130

MAPA 16. MUNICIPIOS CON MAYOR PARTICIPACION DE LA POBLACION OCUPADA EN EL SECTOR TERCARIO, EN JALISCO, 1990.....	131
MAPA 17. MUNICIPIOS CON MAS DEL 50% DE POBLACION RURAL, JALISCO 1970.....	132
MAPA 18. MUNICIPIOS CON MAS DEL 50% DE POBLACION RURAL, JALISCO 1980.....	133
MAPA 19. MUNICIPIOS CON MAS DEL 50% DE POBLACION RURAL, JALISCO 1990.....	134
MAPA 20. INDICE DE DISPERSION DE DEMANGEON EN LOS MUNICIPIOS DE JALISCO, 1970.....	135
MAPA 21. INDICE DE DISPERSION DE DEMANGEON EN LOS MUNICIPIOS DE JALISCO, 1980.....	136
MAPA 22. INDICE DE DISPERSION DE DEMANGEON EN LOS MUNICIPIOS DE JALISCO, 1990.....	137
MAPA 23. INDICE DE DISPERSION DE COLAS EN LOS MUNICIPIOS DE JALISCO, 1970.....	138
MAPA 24. INDICE DE DISPERSION DE COLAS EN LOS MUNICIPIOS DE JALISCO, 1980.....	139

MAPA 25. INDICE DE DISPERSION DE COLAS EN LOS MUNICIPIOS DE JALISCO, 1990.....	140
MAPA 26. INDICE DE CONCENTRACION DE GINI DE LA POBLACION RURAL, EN EL ESTADO DE JALISCO, 1970.....	141
MAPA 27. INDICE DE CONCENTRACION DE GINI DE LA POBLACION RURAL, EN EL ESTADO DE JALISCO, 1980.....	142
MAPA 28. INDICE DE CONCENTRACION DE GINI DE LA POBLACION RURAL, EN EL ESTADO DE JALISCO, 1990.....	143

I. RESUMEN

El presente estudio tiene como propósito medir el proceso de dispersión en el hábitat rural, del estado de Jalisco durante las últimas dos décadas.

Para realizar la investigación fue necesario recopilar información estadística y geográfica generada por el INEGI, además de consultar diversos autores, que han escrito sobre el tema en cuestión.

En la primera parte del trabajo se hace un análisis de la distribución espacial de la población de México, en función de los distintos períodos históricos que se han dado a partir de 1895.

Posteriormente se hace referencia a los aspectos que determinan la dinámica de la población rural en su hábitat, tomando en cuenta diversos factores como el medio físico, la demografía, la tenencia de la tierra, etc.

El punto medular, es el que se refiere a la cuantificación del proceso de dispersión-concentración poblacional del medio rural, en el estado de Jalisco en el período de 1970-1990, para lo cual se emplearon tres índices estadísticos: el de Demangeon, el de Colas y el de Gini.

Se presentan finalmente dos anexos, uno estadístico integrado por siete cuadros con información censal, siendo uno de ellos (cuadro 7) el que presenta los índices a nivel municipal, para los años de estudio, así como otro cartográfico que consta de 28 mapas, en los que se presentan los resultados, como apoyo al análisis espacio-temporal de los mismos.

1.- INTRODUCCION

El sector agropecuario jugó un papel relevante en el desarrollo del país, ya que durante varios años fue el soporte del proceso de acumulación industrial y del crecimiento urbano. A decir de algunos autores, esto originó una transformación de la economía del país a partir de 1940, propiciando un crecimiento que no fue uniforme en los diferentes sectores y actividades económicas, ni homogéneo en las diversas regiones y ciudades del país.

Desde el inicio de los años setentas, la agricultura mexicana entró en crisis y como consecuencia, dejó de satisfacer las necesidades alimentarias del país, en ese momento las actividades agropecuarias dejaron de ser el núcleo dinámico de crecimiento.

En la década de los ochentas el campo mexicano enfrentó el reto de la crisis desde una perspectiva de amplia desigualdad social, retraso tecnológico y rezago social. Las manifestaciones de esta crisis son numerosas, pero la insuficiencia alimentaria y el desempleo son las que han agudizado más el problema de este sector.

A decir de algunos expertos, en el campo mexicano está la solución a varios problemas que plantea el desarrollo económico y social, que se deberán enfrentar ahora con una

población predominantemente urbana. Para reafirmar lo anterior, conviene citar que para 1990, 71 de cada 100 mexicanos vivían en localidades urbanas, de los cuales cerca del 38% se concentraba en las tres mas importantes zonas metropolitanas del país, entre ellas la de Guadalajara. Por otro lado en este mismo año existían alrededor de 154 mil localidades de menos de 2 500 habitantes, donde residía el 29% de la población total del país.

De esto se desprende que México tiene un esquema de distribución de la población, excesivamente concentrado en las áreas urbanas y disperso en las zonas rurales, el cual genera desajustes entre la existencia, potencialidad y utilización de los recursos naturales que dificultan la puesta en marcha de cualquier plan de ordenamiento del territorio y de planificación regional dirigida a fortalecer el campo.

La distribución de la población tanto en el medio rural como en el urbano, depende de factores físicos, culturales y demográficos que a lo largo de la historia de nuestra sociedad han propiciado cambios en la misma, ya sea dispersando o concentrando a la población.

Por todo lo anterior, consideramos necesario cuantificar el comportamiento del proceso de dispersión poblacional en el hábitat rural de nuestro estado desde una perspectiva espacio-temporal que muestre la respuesta de la entidad, durante el

período comprendido de 1970 a 1990, primando la escala municipal, de tal manera que nos ayude a comprender la incidencia de los factores, que han influido en este proceso y a la vez que sirva de apoyo en la definición de estrategias político-económicas.

2.- OBJETIVOS

1) Cuantificar la dispersión poblacional en el hábitat rural del estado de Jalisco, en los últimos dos períodos intercensales, utilizando los índices estadísticos de Demangeon, Colas y Gini.

2) Representar cartográficamente los valores obtenidos de los índices, para ayudar en la interpretación de los mismos.

3) Analizar los resultados obtenidos, para evaluar la problemática que existe en el medio rural de Jalisco, en cuanto a la distribución poblacional se refiere.

3.- HIPOTESIS

1) Esperamos que los resultados obtenidos nos muestren una marcada tendencia a la dispersión de la población rural, en la mayoría de los municipios de nuestra entidad.

2) Al interrelacionar los indicadores resultantes con otros factores que intervienen en la distribución poblacional, se observará como la lógica del modelo económico de nuestro país ha originando contradicciones y desigualdades entre la ciudad y el campo en el estado de Jalisco, las que cada día se acentúan considerablemente.

4. MARCO TEORICO

4.1. DISTRIBUCION ESPACIAL Y EVOLUCION DE LA POBLACION EN MEXICO

4.1.1. EL PROCESO DE CONCENTRACION-DISPERSION DE LA POBLACION.

El esquema actual de distribución de la población en nuestro país (que se caracteriza por una excesiva concentración en unas cuantas ciudades, especialmente en las zonas metropolitanas, y una aguda dispersión de la población rural en una gran cantidad de pequeñas localidades), se debe a factores físicos, culturales y demográficos, que han caracterizado la vida nacional y han incidido en la localización de los asentamientos humanos de México. Este esquema se remonta hasta la época prehispánica, durante la cual las civilizaciones indígenas desarrollaron notables ciudades como Teotihuacan y Tenochtitlan.

Según lo señala la CONAPO (1991:7), en la etapa previa a la Colonia, la localización de los asentamientos humanos estuvo fuertemente determinada por las características físicogeográficas del país, -la estructura orográfica, contribuyó a distribuir la población en una sucesión de valles y mesetas, separadas entre sí por agrestas sierras que dificultaban seriamente la comunicación -así como de la existencia y variedad de los recursos naturales, por lo que

las grandes civilizaciones de entonces se ubicaron principalmente en la parte central y sureste del país.

La evolución de la población y su distribución en México se ha visto afectada por diversos hechos históricos, que han marcado puntos de ruptura en su comportamiento, siendo uno de ellos el que corresponde a la época de la conquista y colonización por parte de los españoles.

La violencia de la conquista y la dominación, el cambio del orden socioeconómico y cultural, así como las epidemias traídas de Europa, fueron las causas por las que la población indígena en aquel tiempo decreciera en forma catastrófica.

Durante la Colonia, el desarrollo de centros urbanos se generó a partir de las necesidades políticas, administrativas, de producción y comerciales impuestas por el modelo de desarrollo de capitalismo colonial. La Ciudad de México jugó, desde entonces, un papel preponderante, pues era el núcleo donde confluían todos los caminos del interior.

La consolidación de la estructura socioeconómica del período colonial -que adoptó una forma feudal-, favoreció la recuperación de la población indígena que tendía a ser más numerosa en las zonas rurales, mientras que en las zonas urbanas preponderaba la población no indígena.

Con la independencia política, la estructura económico-social de México no sufrió alteraciones sustanciales, pero se crearon condiciones más favorables para el desarrollo del capitalismo.

El país es amputado, entre 1836 y 1853, de gran parte de sus territorios septentrionales a manos de una Norteamérica expansionista. Durante estos primeros años del México independiente la distribución de la población se extendería a nuevas áreas rurales y urbanas.

En el año de 1877 se inicia una nueva etapa, el Porfiriato, que se extiende hasta 1911, y en la cual se sientan las bases económicas del México moderno. El país se incorpora al mercado mundial que estuvo dominado durante el siglo XIX y comienzos del XX por el capitalismo industrial y financiero de Gran Bretaña.

"Durante la primera etapa del Porfiriato, con el auge de las exportaciones mineras y agrícolas y el desarrollo de las vías de comunicación ferroviaria se refuerza y amplía el sistema de ciudades de la Colonia" (CONAPO:1990:7).

Las líneas ferroviarias se tendieron sobre las regiones más pobladas y de mayor productividad, teniendo como eje a la Ciudad de México. Estas comunicaciones servirían para asimilar las riquezas naturales y lograr un transporte más barato de

los productos destinados al exterior.

En los primeros años de este siglo, la nación registraba poca movilidad de sus habitantes debido a la existencia de haciendas y a las dificultades que representaban el desplazamiento desde los poblados hacia las pequeñas y escasas ciudades de esa época.

En 1895, al levantarse el primer censo general de población con características modernas, la población contada era de 12.6 millones de habitantes, siendo el estado de Jalisco el que registró el mayor número de personas, con 1.1 millones. (Gráfica no. 1).

GRAFICA No. 1 EVOLUCION DE LA POBLACION
TOTAL DE MEXICO 1895-1990

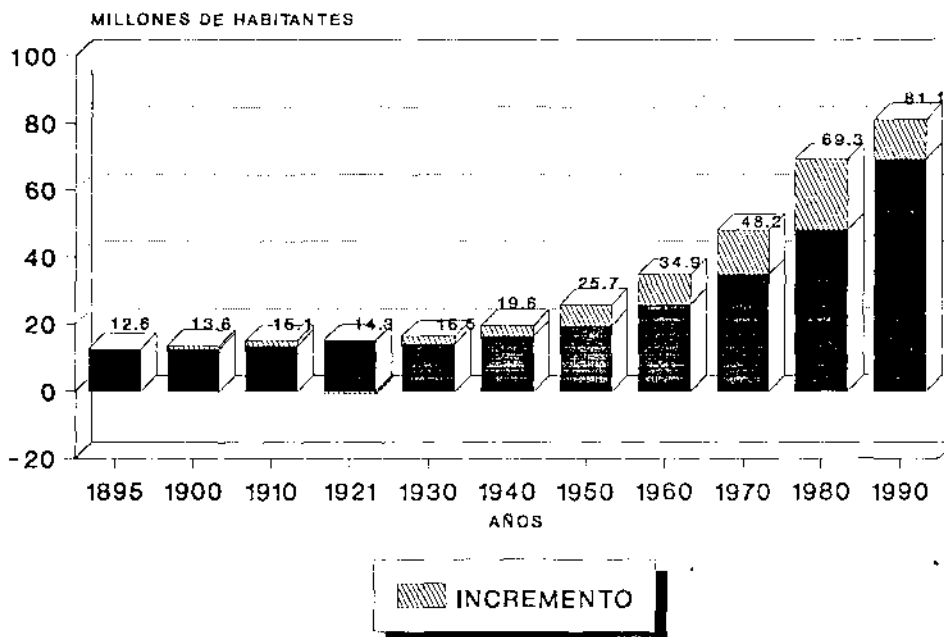

FUENTE: INEGI

El segundo censo general de población se levanta cinco años después y registra 13.6 millones de habitantes.

El tercer censo, levantado en 1910 en vísperas del derrumbe de la estructura porfirista, enumeraba ya una población de 15.1 millones de habitantes.

La revolución de 1910 (con su gran fuerza motriz del campesinado armado) influyó en la configuración de una nueva formación económico-social de las distintas regiones del país, modificando el comportamiento de la población.

Durante el período de lucha armada y de máxima violencia revolucionaria, (1910-1920), no sólo se detuvo el crecimiento de la población, sino que ésta declinó en su número debido a las elevadas defunciones, al volúmen de población que en ese lapso emigró temporal o definitivamente a los Estados Unidos y al desplazamiento de importantes cantidades de población del campo a las ciudades, ya que éstas ofrecían mayor seguridad para las personas y sus bienes, dirigiéndose estos migrantes fundamentalmente a la ciudad de México, y contribuyendo así a su concentración económica y poblacional. De acuerdo con las informaciones censales, el número de habitantes en 1921 ascendió a 14.3 millones.

Los efectos económicos que tuvo el movimiento armado fueron de una relativa polarización de la agricultura y del

desarrollo industrial en las provincias, lo cual propició el traslado de capitales del entorno rural al medio urbano.

A la fase armada de la Revolución de 1910 le sigue un período de reformas e institucionalización que se extiende hasta 1940. Durante los decenios de 1920 y 1930 la población comienza a experimentar un cambio demográfico de descenso de los niveles de mortalidad, que alteraría profundamente su evolución y comportamiento: de un régimen de crecimiento moderado y relativamente estable se evolucionaría a uno de crecimiento en constante aceleración, pues según cifras censales para el año de 1930 la población de nuestro país llegaba ya a los 16.5 millones de habitantes.

Una vez repuesto el país de los estragos de la Revolución, aparentemente se termina con una era de explotación, de pobreza y represión, dando paso así al México "moderno" en donde la promoción del capitalismo sigue siendo el elemento motor de la vida social. La población acelera su ritmo de crecimiento que llega a ser de 1.7% anual entre 1930 y 1940, año en que llega casi a los 20 millones de habitantes.

Según lo manifiesta Luna (1988:22), desde el ámbito político-social, durante este período, en condiciones de paz relativa, se comienza a consolidar buena parte de los proyectos de la fase triunfante de la Revolución y el Estado mexicano empieza a hacer las veces de rector de la sociedad

civil, para dar paso a la institucionalización del país. En esta fase de transición se crean las condiciones que permiten a la ciudad ser el territorio privilegiado de un modelo de desarrollo económico, cuya base principal es la industrialización.

Durante los años treinta la nación se encontraba en una fuerte crisis económica, derivada tanto de la revuelta anterior como de la recesión de 1927 y la crisis mundial de 1929-1933.

Dadas las condiciones, aproximadamente desde 1940 el país se inscribe en una nueva fase de su desarrollo: etapa de crecimiento económico, sustentado en un proceso de acumulación de capital y el uso de una abundante y barata mano de obra, promovido por una política de industrialización y de sustitución de importaciones, e impulsado con la participación de los estados que se conjugaron con las actividades del sector privado, tanto mexicano como extranjero para sacar a la nación de esa fuerte crisis económica.

Muchos estudios coinciden en afirmar que a partir de los años cuarenta comienza un nuevo episodio en la historia económica del territorio, que se caracteriza por la implementación del modelo anteriormente señalado y que se basa como lo expresa Luna (1988:24) fundamentalmente en:

a) Acelerado crecimiento de algunos centros de producción y consumo urbanos.

b) Fuertes inversiones y apoyos en infraestructura al sector industrial, comercial y de servicios.

c) Apoyo y canalización diferencial y desigual de recursos a determinados sectores y regiones agrícolas.

d) Impulso a la industria y a la urbanización.

Así pues, en las últimas cinco décadas, México registraría cambios significativos en el aspecto demográfico, así como avances importantes en el aspecto económico.

En el plano demográfico, nuestro país pasó de ser una sociedad eminentemente rural (en 1940, sólo 20 de cada 100 mexicanos vivían en localidades de más de 15,000 habitantes) a ser una sociedad predominantemente urbana (para 1990, 57 de cada 100 mexicanos vivían en localidades de más de 15,000 habitantes).

4.1.2 DINAMICA POBLACIONAL EN MEXICO DE 1940 A 1990

Un rasgo notable que se da a partir de 1940 en la dinámica poblacional, es el proceso de urbanización rápida del país, al mismo tiempo que se operaba un acelerado crecimiento

natural de la población.

Este fenómeno se explica por un lado, en el creciente incremento de la población total del país, que se manifiesta en las tasas de crecimiento medio anual y, por otro, en una serie de acontecimientos socio-económicos que han fomentado el desarrollo de este proceso. (Gráfica no. 2).

GRAFICA No. 2 TASAS DE CRECIMIENTO MEDIO ANUAL DE MEXICO 1930-1990

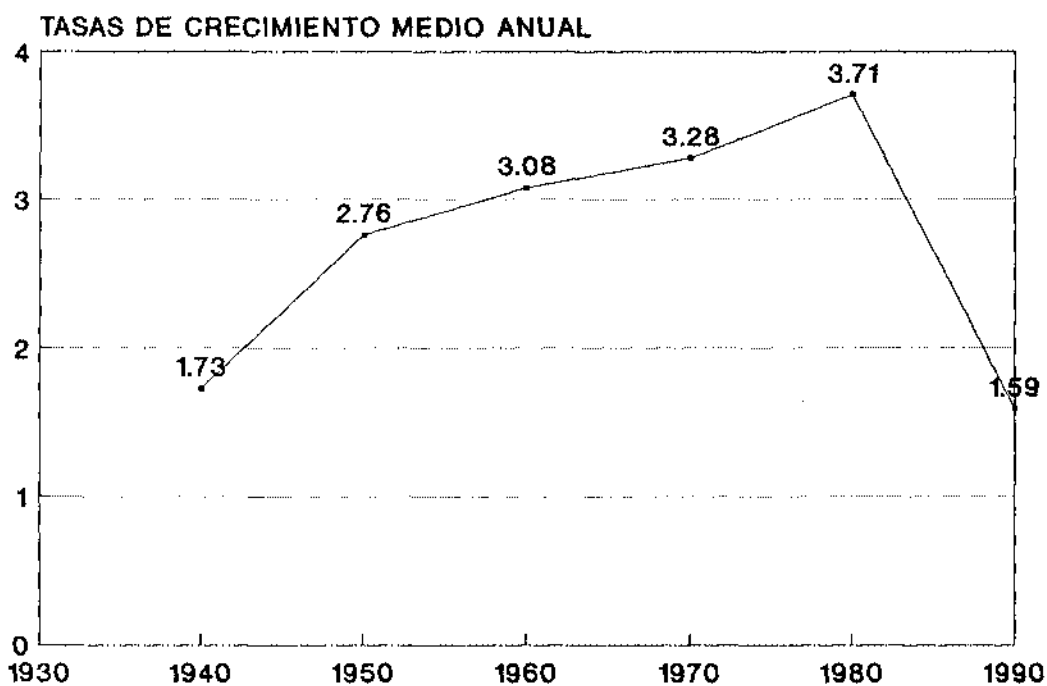

FUENTE: INEGI

Sin embargo, la acelerada urbanización se ha traducido en el aumento de la población de un reducido número de ciudades, y en especial en las zonas metropolitanas de las ciudades de México, Monterrey y Guadalajara. Esto está ligado, al fenómeno de la industrialización y a la concentración de las oportunidades económicas y sociales en estas metrópolis cada vez más dominantes, en detrimento de las ciudades medias y de las localidades rurales.

Los volúmenes de población crecieron vertiginosamente: México con casi 20 millones de habitantes en 1940, se aproximó a los 50 millones en 1970, para llegar a poco más de 80 millones en 1990.

Efectivamente, el XI Censo General de Población y Vivienda de 1990, registró un total de 81'249,645 habitantes en la República Mexicana. Esta población, comparada con la de 1970, creció en las dos últimas décadas a una tasa media anual de 2.6%, inferior a la registrada en el período 1950-1970, cuando la tasa fue de 3.2%, y superior a la correspondiente del período 1930-1950, de 2.2%.

La distribución de la población mexicana por entidad federativa, ha registrado ligeras modificaciones en las últimas décadas. La participación relativa del Distrito Federal decreció entre 1970 y 1990 después de haber observado incrementos en las décadas anteriores. Es de destacarse la

cantidad de habitantes del estado de México, que para 1990 alcanza el 12.1% de la población total, superando al Distrito Federal que aporta el 10.1%. Jalisco es la cuarta entidad con mayor participación con 6.5%, después de Veracruz que tiene el 7.7% del total.

Por otro lado, la menor participación relativa se mantiene en las entidades de Baja California Sur, Colima, Quintana Roo, Campeche, Aguascalientes y Tlaxcala, registrando valores menores del 1.0 %.

Los resultados del último levantamiento censal muestran que en el país se tiene una densidad de 41 habitantes por kilómetro cuadrado. La mayor se observa en el Distrito Federal, con 5,494 hab/km²; le siguen el estado de México, Morelos, Tlaxcala, Guanajuato y Aguascalientes, con valores significativamente inferiores. En el otro extremo se encuentra Baja California Sur con sólo 4 hab./km²; seguida por las entidades de Quintana Roo, Sonora, Chihuahua y Campeche, todas ellas con menos de 10 hab./km². (Gráfica no. 3).

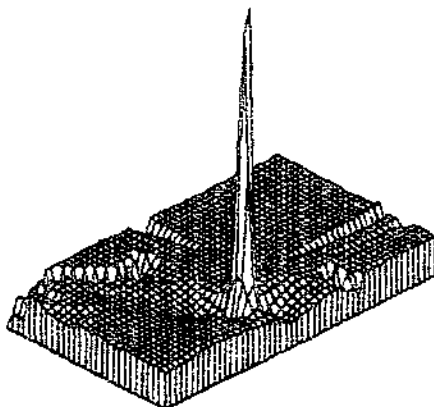

El número de localidades en la República se incrementó de 97,580 en 1970 a 156,602 en 1990, de estas últimas sólo el 1.7% (2,586), correspondieron a localidades mayores a 2,500 habitantes, sin embargo, en ellas habitaba el 71.3% de la población total.

Por otra parte, también se registraron 154,016 localidades rurales (menores de 2,500 habitantes), que representan el 98.3% del total de localidades y en donde sólo habita el 28.7% de la población. (Gráficas no. 4 y 5)

GRAFICA No. 4 POBLACION URBANA Y RURAL
MEXICO 1900 - 1990

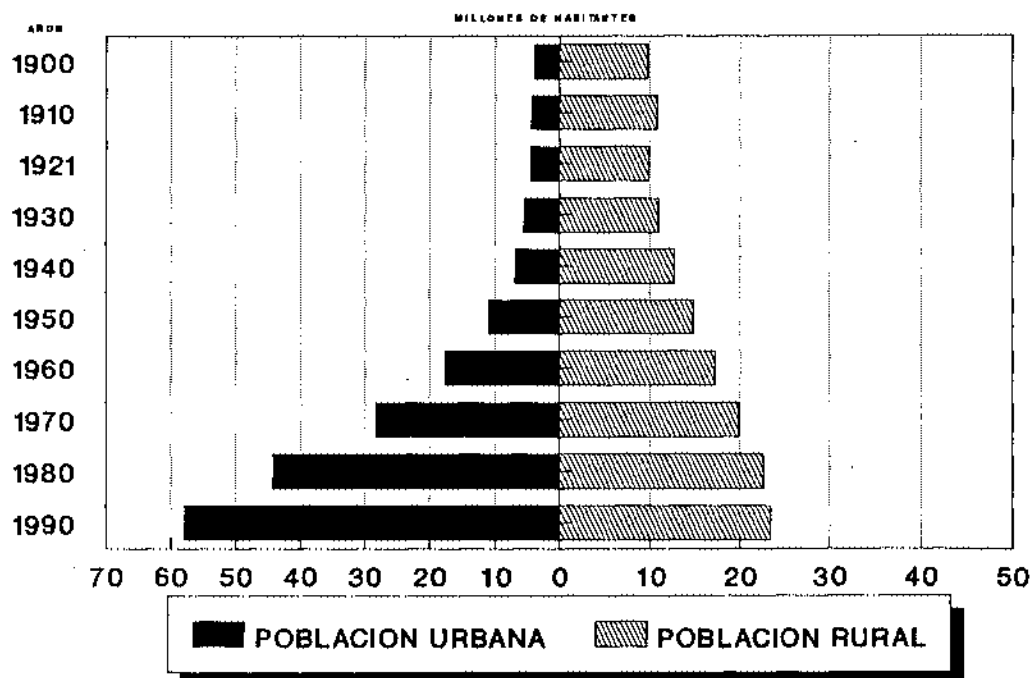

FUENTE: INEGI

GRAFICA No. 5 LOCALIDADES RURALES Y URBANAS DE MEXICO 1910-1990

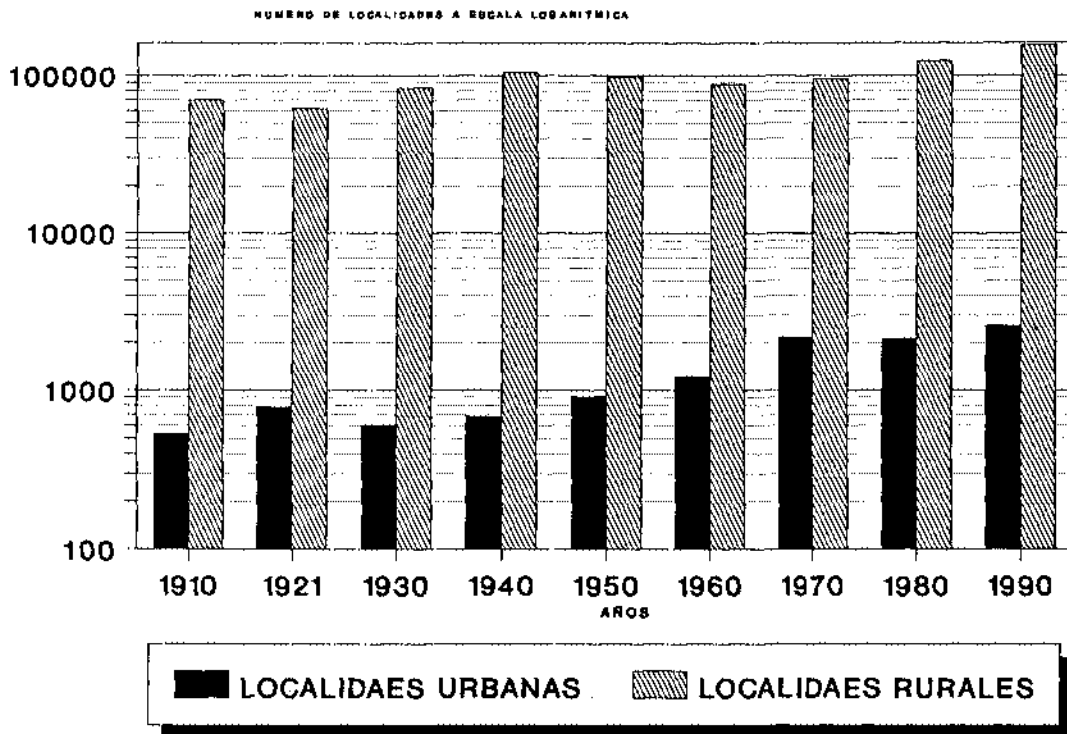

FUENTE: INEGI

En números absolutos, la Población Económicamente Activa (PEA) se conformó en 1990 por 24'063,283 personas de 12 años y más, que constituyen el 43.0 % del mismo grupo de edad, similar al valor porcentual correspondiente a 1970. En los 20 años de ese período, la PEA se incrementó en un total de 11'153,743 personas.

4.2. LA POBLACION RURAL EN MEXICO

4.2.1. EL ESPACIO RURAL

Hablar del espacio rural, es como referirse a la historia de su ocupación, transformación, acondicionamiento y organización por los grupos humanos que lo explotan. Puesto que las sociedades humanas buscan constantemente nuevos modos de aprovechamiento y explotación del medio rural, se crea un espacio cambiante, en el que se aprecian elementos más o menos disfuncionales o adaptados a la actualidad, junto a otros que resultan novedosos.

Molinero (1990:XIII), menciona que el grado de evolución y modernización del espacio rural, está estrechamente relacionado con la capacidad técnica, la inversión de capitales y el sistema socioeconómico de la sociedad que lo ocupa.

Desde esa perspectiva, se puede afirmar que los cambios en los espacios rurales del mundo han sido enormes. Así, en numerosos países se ha pasado de una situación de subproducción agraria a otra de superproducción, en donde los mas desarrollados del mundo occidental lograron grandes excedentes agrarios, lo que origina una competencia desleal con los países subdesarrollados.

Evidentemente, la organización actual de cada espacio rural está condicionada, en principio, por el complejo ecológico, que por sus grandes diferencias introduce una gran diversidad de aprovechamientos agrarios. Al mismo tiempo, el número de pobladores, su estructura social y su distribución, inciden estrechamente en la organización resultante, así como en los factores jurídicos que regulan el modo de apropiación y el régimen de tenencia de la tierra, directamente emanados del sistema socioeconómico vigente.

Como resultado de la conjugación de estos factores, se van a cristalizar unos grandes sistemas agrarios, que dan singularidad a importantes conjuntos territoriales, en continua transformación.

Estas transformaciones (industrialización, urbanización, nuevos usos del suelo), deben estudiarse desde la perspectiva de su dinámica, las causas en las que se apoya, las disfuncionalidades que provocan y los desequilibrios en la distribución de sus recursos, para llegar, si es posible, a plantear opciones basadas en una planificación integral del territorio, en la que el espacio rural cumpla las funciones que la sociedad demanda y necesita.

Elemento fundamental en este tipo de estudios lo constituye la población rural; por lo que el conocimiento de su dinámica, evolución, distribución y tendencia en el

tiempo, es imprescindible.

La ciudad y el campo son dos realidades complementarias. Esta complementariedad es la causa de que existan múltiples relaciones entre el espacio rural y el espacio urbano. La ciudad ejerce una influencia comercial sobre su territorio circundante y atrae a la población rural que demanda servicios especializados. También se puede hablar de una influencia administrativa de la ciudad sobre el campo. Por su parte el campo alimenta a la ciudad, ya que ésta última produce una cantidad muy escasa de alimentos, por lo que es importante referirse a ambos espacios para comprender cualquiera de ellos.

4.2.2. DINAMICA DE LA POBLACION RURAL EN MEXICO Y SUS RELACIONES CON EL ESPACIO RURAL Y URBANO.

El mundo rural se define, por oposición al urbano, como "El espacio caracterizado por una baja densidad de población, de infraestructura y de flujos económicos, lo que se refleja en grupos de poblamiento pequeños, generalmente inferiores a 20 mil habitantes (con variantes enormes en este umbral)¹, o, en todo caso, en núcleos habitados por una población predominantemente agraria, diferenciándose estos caracteres según el grado de evolución y modernización de las sociedades

¹ El INEGI define a la población rural, como aquella que habita en localidades menores a los 2,500 habitantes. Este rango es el considerado en el presente trabajo.

que ocupan los espacios rurales" (MOLINERO:1990:XV).

4.2.2.1. ASPECTO DEMOGRAFICO

La reducción en la participación de la población rural mencionada anteriormente, se debe en el aspecto demográfico, a que las ciudades se han nutrido de la mano de obra que proviene del campo. El enorme crecimiento que han experimentado las grandes metrópolis en nuestro país en los últimos años debido, sobre todo, a los movimientos migratorios del éxodo rural, ha propiciado un cambio de actividad de la población que anteriormente se dedicaba a la agricultura, para incursionar en la industria o los servicios.

Hay que considerar además la gran migración legal e ilegal de trabajadores mexicanos a Estados Unidos, debido principalmente al empeoramiento de las condiciones de vida en el campo. Este movimiento de personas es difícil de cuantificar, pero todo parece indicar que a la fecha el flujo sigue aumentando significativamente.

Por otro lado, tenemos que la distribución sectorial de la población ocupada de 12 años y más registra cambios significativos entre 1970 y 1990. Es notorio particularmente el incremento relativo de las actividades del sector terciario, que pasó del 31.9% al 46.1%; así como la disminución del sector primario del 39.3% en 1970 al 22.6% en

1990. El sector secundario registra también un aumento del 23.0% al 27.9%. (Mapas 1, 2 y 3).

4.2.2.2. EL MODELO DE DESARROLLO

Hasta tiempos recientes, la agricultura (entendida como los trabajos y las técnicas relativas al cultivo de la tierra, como los mismos agricultores, los campesinos, las clases agrarias y las normas de vivir que los distinguen de los habitantes de la ciudad), fue en nuestro país como en muchos otros el primer sector de la economía.

En 1940, se inicia en nuestro país el modelo económico de sustitución de importaciones, como estrategia central para el logro del desarrollo económico a través de la industrialización. Desde entonces la industria constituyó el sector privilegiado en el desarrollo y el sector agrícola pasó a ser el encargado de proporcionar materias primas a la industria.

En 1945, salvada la depresión mundial, se acelera el desarrollo económico del país, siendo la industria manufacturera la actividad que más se intensifica. Merced al impulso que la producción nacional recibe de la fase anterior y a las profundas transformaciones estructurales, tanto en lo económico como en lo político y lo social, se logra la consolidación a finales de la década.

La producción agropecuaria, que en 1895 y 1921 representaba respectivamente el 33 y 25% del producto nacional bruto, se reduce en 1959 al 18%. Las industrias extractivas quedan reducidas al 5%, con una producción petrolera creciente y una minería estacionaria en tanto que las manufacturas crecen hasta cubrir el 20% del producto total.

De 1940 a 1980, el Producto Interno Bruto se multiplicó más de 10 veces; las actividades agropecuarias y mineras dejaron de ser el soporte de la economía y, en contraste, el valor de la producción industrial se multiplicó más de quince veces; el sector terciario, por su parte, creció en forma semejante al conjunto de la economía.

Según datos obtenidos en el Sistema de Cuentas Nacionales de México, del valor total de la producción en nuestro país en 1990, el sector primario aportó 54.4 billones de pesos; el sector secundario 210.6 billones de pesos; y el sector terciario generó 413.8 billones de pesos.

Por un tiempo el sector agrícola ayudó a generar las divisas que el crecimiento industrial demandó. Sin embargo, a partir de 1966, la agricultura mexicana empezó a mostrar los efectos de la disminución paulatina pero constante de la inversión pública y privada, que se dió bajo la lógica de la política de industrialización, y la balanza comercial

agropecuaria tendió a reducirse. Lo anterior y otros factores de índole económico, propiciaron el gran endeudamiento de nuestro país, que lo orillaron a tomar un nuevo rumbo en política económica.

Actualmente, en México las nuevas estrategias económicas se sustentan en el cambio estructural, bajo una política neoliberal, que concreta a nivel nacional el proyecto de modernización, pretendiendo con ello la reestructuración del aparato productivo para lograr mayor competitividad, productividad y eficiencia.

Para alcanzar los objetivos de la modernización, se pretende liberalizar la economía mediante la contracción de las actividades productivas del Estado y el fortalecimiento de un proceso de privatización. Pero la lógica del modelo económico actual ha determinado que para lograr el crecimiento y sostenerlo, la política económica debe orientarse a proteger, estimular las exportaciones y a promover el ingreso de la inversión extranjera a nuestro país.

Lo anterior ha llevado a México a enfrentar negociaciones para un Tratado de Libre Comercio, que se vislumbran difíciles, no sólo por los objetivos distintos que persiguen los países (E. U., Canadá y México), sino también por el distinto grado de desarrollo de sus economías.

Padecemos una crisis agrícola desde hace más de dos décadas, y parece que el T.L.C., no será solución, ya que existe una gran diferencia productiva y técnica en favor de E.U., que lo sitúa como la primera potencia agropecuaria del mundo, imposible de superar en un plazo previsible.

4.2.2.3. LA TENENCIA DE LA TIERRA

La propiedad de la tierra, condiciona los asentamientos y colabora a que el espacio se convierta en paisaje, dentro del cual los grupos humanos procuran satisfacer sus necesidades y obtener su supervivencia. Esto obliga a admitir que el espacio rural en el que las sociedades campesinas se sitúan es un bien económico, útil y escaso, capaz de usos alternativos e idóneos para diversas formas de hábitat.

Con mucha frecuencia, los problemas derivados de estructuras desequilibradas de la propiedad y de las explotaciones pretenden solucionarse mediante reformas agrarias, las que han afectado a agriculturas muy diversas.

La reforma agraria en México, tuvo su expresión concreta en las normas jurídicas que integraron el artículo 27 de la Carta Magna de 1917. Su importancia radicó en la nueva estructura que se dió a la tenencia de la tierra y por sus contenidos sociales y económicos.

La nueva estructura en la tenencia de la tierra y su uso, produjeron como consecuencia inmediata: el ejido, la pequeña propiedad y la propiedad comunal.

Como lo menciona López (1990:16), el ejido es la piedra angular de la tenencia de la tierra y base indispensable para la reestructuración de la producción agropecuaria y forestal. por lo que se hace necesario analizar su situación.

Según cifras obtenidas de la Encuesta Nacional Agropecuaria Ejidal (INEGI:1988), en México existen 28,058 ejidos distribuidos en el territorio nacional en una superficie total de 95'108,066 hectáreas y de los cuales se benefician 3'070,906 ejidatarios.

Muy a menudo, en países como el nuestro, con fuerte presión demográfica, la explotación familiar degenera hacia el minifundio, entendido éste como la explotación agraria de pequeñas dimensiones, incapaz de aportar las producciones mínimas para el sustento familiar y de absorber la mano de obra disponible en ella. La explotación minifundista, como resultado de un proceso histórico y como complemento del latifundio, se ha extendido en México como una realidad.

Si a principios de siglo se conoció la gestación de grandes haciendas, ahora nos toca observar, el minifundio empobrecedor incapaz de sostener a una familia campesina.

Si anteriormente hablabamos de una sociedad mexicana que se moderniza ante la inminencia de un T.L.C., vemos que por otro lado, se tolera un marcado retraso en el campo mexicano.

En el minifundio, se presentan estancamiento y deterioro técnico que se traducen en baja productividad, relaciones de intercambio desfavorables y niveles de vida inaceptables.

La situación que está viviendo el campo, condujo a la iniciativa de reforma del artículo 27, con el afán de encontrar la libertad y la justicia para el agro mexicano.

4.3. LA CUANTIFICACION DEL PROCESO DE DISPERSION DE LA POBLACION RURAL EN EL ESTADO DE JALISCO. 1970-1990

4.3.1. ESCENARIO NATURAL.

El estado de Jalisco se encuentra ubicado en la región occidente del país, en la costa del Pacífico. Sus coordenadas extremas son $18^{\circ}58'00''$ y $22^{\circ}45'00''$ de latitud norte; $101^{\circ}28'15''$ y $105^{\circ}43'16''$ de longitud oeste.

Limita al norte con los estados de Durango, Zacatecas y Aguascalientes; al noreste con San Luis potosí y Guanajuato; al sureste con Michoacán; al sur con Colima; al noroeste con Nayarit y al suroeste con el Océano Pacífico.

Cubre el 4.09% del total del territorio nacional, con una extensión territorial de 80,138 KM² y ocupa el sexto lugar comparado con el resto de los estados de la República. Su altitud es de 1,540 metros sobre el nivel medio del mar.

La entidad está dividida en 124 municipios los cuales se presentan en el mapa no.4 del anexo cartográfico.

De acuerdo a la clasificación climática de Köeppen modificada por Enriqueta García (1964), en el estado se presentan los siguientes tipos de climas: Cálido subhúmedo, Semicálido subhúmedo, Templado subhúmedo, Semiseco muy cálido y Semiseco templado, divididos en subtipos en función principalmente de la precipitación y la temperatura, los cuales se distribuyen en diferentes porciones del estado.

La temperatura media anual es de 20.6°C., presentándose como temperatura máxima extrema 49.5°C. y como mínima extrema -11°C. La precipitación pluvial anual alcanza un promedio de 841 mm. Las zonas con régimen pluviométrico superior a los 800 mm. anuales se localizan principalmente en las partes centro, sur y oeste y cubren aproximadamente el 50% de su superficie.

En el territorio del estado existe un verdadero mosaico de tipos de vegetación, como pastizal natural-huizachal, bosque pino-encino, selva baja y mediana caducifolia, selva baja espinosa, matorral subtropical y agricultura de temporal

y de riego.

Jalisco forma parte de 4 provincias fisiográficas de México, según la clasificación de la Dirección General de Geografía (INEGI). La porción más extensa situada al centro del estado queda comprendida dentro de la Provincia Eje Neovolcánico, donde se localiza la región de los Altos y las Sierras de Quila, Tapalpa y Medroño.

Las elevaciones principales son: el Nevado y el Volcán de Colima, con 4,260 y 3,800 metros sobre el nivel medio del mar respectivamente; le siguen los cerros Huehuentón, Tequila, Cuyutlán de García, el Tigre, el Gordo y el de Ameca, entre otros.

El estado queda comprendido dentro de 7 regiones hidrográficas de acuerdo con la clasificación realizada por la SARH. La región hidrográfica de mayor importancia es la de Lerma-Santiago que abarca aproximadamente el 50% de su superficie, en la cual se concentra el 70% de la población y la mayor parte de la industria. Los principales escurrimientos son el Río Lerma; que desemboca en el Lago de Chapala y el Río Grande de Santiago que nace en el mismo lago y drena la parte central del estado con dirección noroeste; entra al estado de Nayarit y al final de su recorrido descarga sus aguas en el Océano Pacífico.

Del resto de las regiones hidrográficas, los principales ríos son: Purificación, Cihuatlán, Armería, Jiquilpan, María García, San Nicolás, Cuitzmala, Tuito, Mascota, Tuxpan y Ameca, entre otros.

En cuanto a almacenamientos de agua superficial, Jalisco cuenta con 4 naturales de importancia: los Lagos de Chapala, Cajititlán, Zapotlán y la laguna Colorada, así como obras artificiales entre las que destacan las presas: Santa Rosa, la Vega, Cajón de Peñas, las Piedras y Tacotán.

En el Estado las principales estructuras geológicas son: aparatos volcánicos, coladas de lava, fracturas y fallas normales, que han dado origen tanto a los amplios valles y fosas tectónicas como a la laguna de Chapala.

Los afloramientos rocosos de la entidad están constituídos por rocas ígneas, sedimentarias y metamórficas; con edades de formación variable y que comprenden desde el Triásico hasta el Cuaternario.

En lo que se refiere a minería, Jalisco posee yacimientos de oro, plata, plomo, zinc, cobre, fierro, barita, y manganeso, entre otros; posee también yacimientos de minerales no metálicos como caolín y caliza. Además en los alrededores de Guadalajara existen numerosos bancos de material.

En resúmen, la posición geográfica del estado, la configuración variada del relieve y la influencia marítima y lacustre definen como ya vimos, contrastes físicos que generan condiciones favorables para el desarrollo de diversos tipos de vegetación y cultivos como son: maíz, frijol, garbanzo, alfalfa, café, caña de azúcar, limón, naranja, papaya, mango y plátano, entre otros, así como áreas propicias para asentamientos humanos e industriales.

4.3.2. ASPECTOS SOCIODEMOGRAFICOS

El XI Censo General de Población y Vivienda de 1990, registró en el estado de Jalisco un total de 5'302,689 habitantes.

GRAFICA No. 6 EVOLUCION DE LA POBLACION
TOTAL DEL ESTADO DE JALISCO 1895-1990

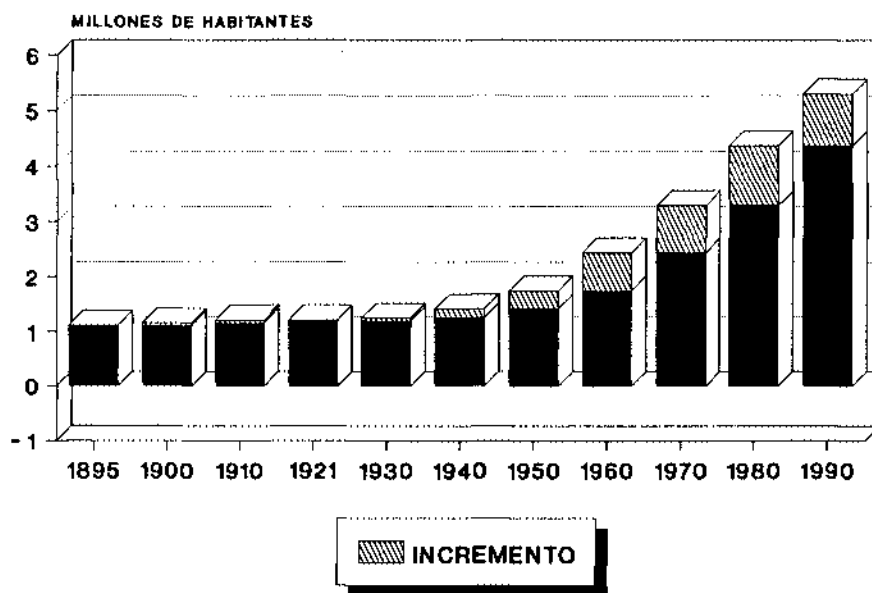

FUENTE: INEGI

La gráfica no. 6 muestra la evolución de la población en el estado. Como se puede observar, en 1930 rebasó la cifra de un millón de habitantes y ha tenido un crecimiento sostenido desde entonces, ya que en 1960 había sobrepasado los dos millones y en 1980 los cuatro. El mayor incremento de la población, en números absolutos, se registró en la década de los años setenta.

Respecto a las tasas de crecimiento, durante el período 1980-1990, la población del estado de Jalisco creció a una tasa promedio anual de 1.98%. La mayor tasa de crecimiento de la población se dió en la década de los años cincuenta y desde entonces ha decrecido.

La concentración de población en la zona metropolitana de Guadalajara se agudiza, ya que en 1970 era del 44.9%, en 1980 del 51.3% y en 1990 del 54.1%. Esto significa que más de la mitad de la población del estado vive en los municipios de Guadalajara (31.1%), Zapopan (13.4%), Tlaquepaque (6.4%) y Tonalá (3.2%), los cuales tienen porcentajes significativamente más altos que el resto de los municipios del estado. Les siguen en importancia relativa Puerto Vallarta y Lagos de Moreno que escasamente superan el 2.0% (gráficas 7 y 8).

Es de señalar, en lo tocante al tamaño de localidades, el contraste en el estado de Jalisco, donde las que cuentan con

GRAFICA No. 7 POBLACION TOTAL DE JALISCO 1970-1990

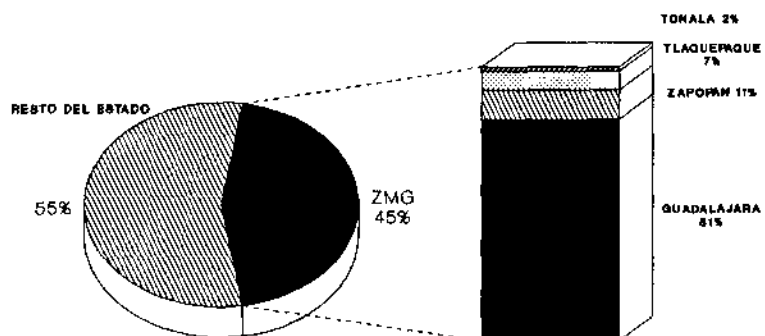

1970

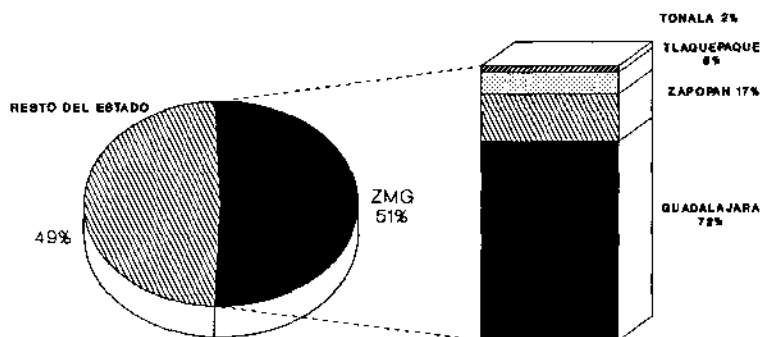

1980

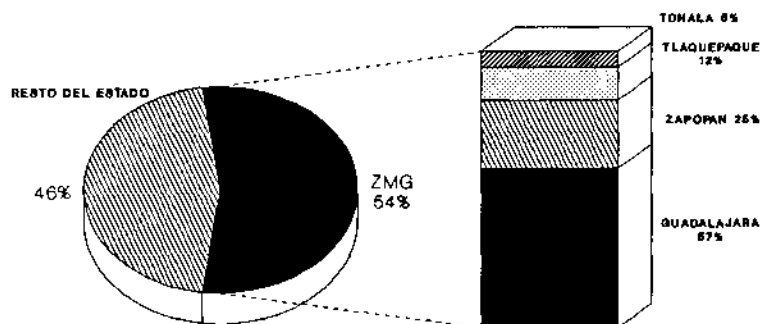

1990

FUENTE: INEGI

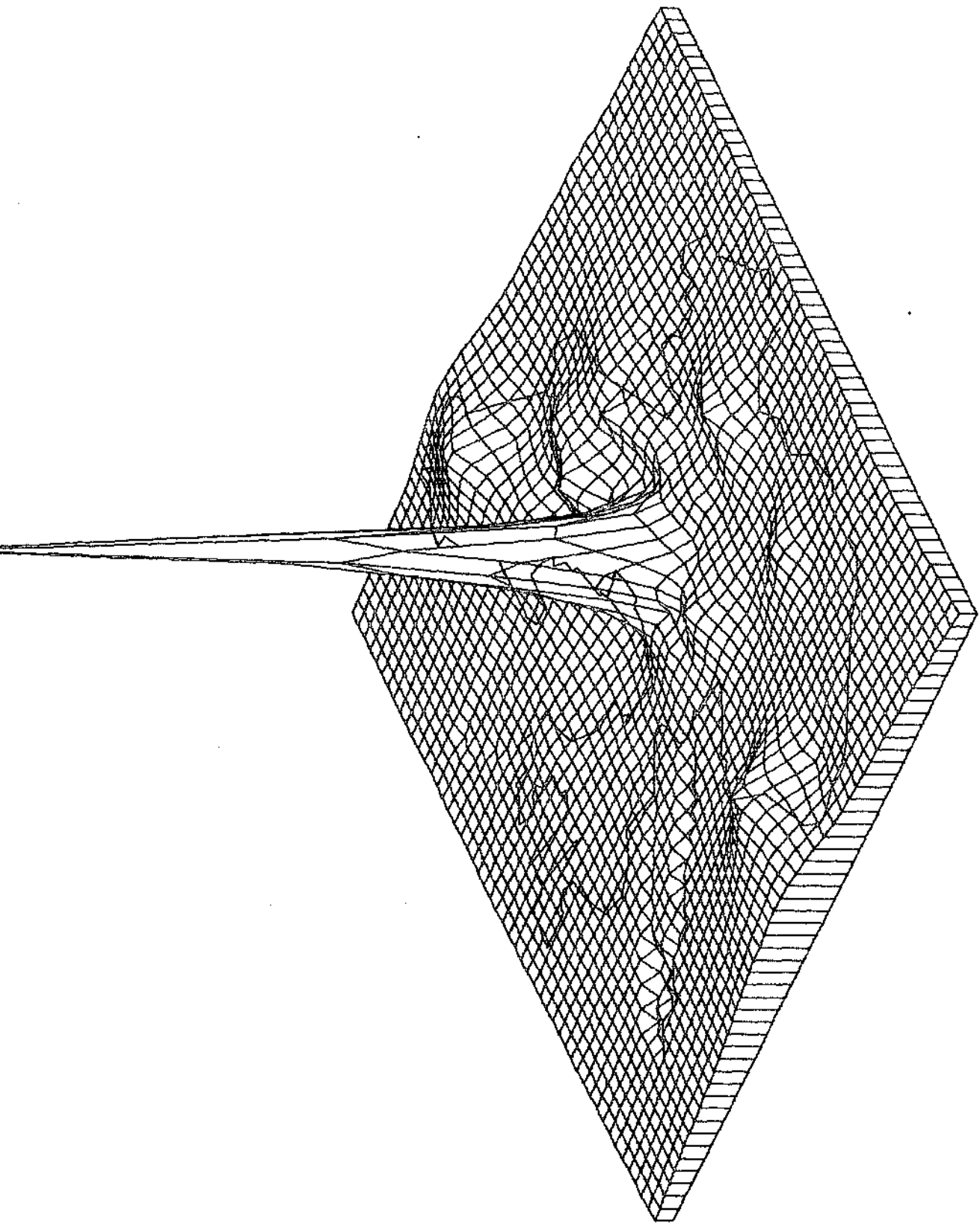

DISTRIBUCION DE LA POBLACION TOTAL EN JALISCO 1990

medio millón o más de habitantes apenas representan el 0.02% del total, pero contienen a casi la mitad de la población: 43.7%, mientras que aquéllas que cuentan con menos de cien habitantes, suman el 75.5% y absorben sólo el 3.1% de población estatal.

Tres de los cuatro municipios que forman la zona metropolitana de Guadalajara, tienen tasas de crecimiento medio anual significativamente elevadas. Destaca Tonalá con la máxima de 12.0%, enseguida Tlaquepaque y Zapopan con 6.7% y 6.2% respectivamente.

Guadalajara presenta una tasa de crecimiento de la población de tan sólo el 0.15%. Esto significa que la zona metropolitana debe su crecimiento sobre todo a los municipios periféricos, situación frecuente dentro del proceso de metropolización de las ciudades, ya que existen cambios en el uso del suelo, esto es, las áreas céntricas que anteriormente servían para uso habitacional, se van convirtiendo en zonas comerciales.

Del resto de los municipios de la entidad sobresalen, por tener tasas de crecimiento elevadas, Puerto Vallarta y El Salto, con 6.9% y 6.7% respectivamente; enseguida se encuentran Arandas, Ixtlahuacán de los Membrillos y Tlajomulco de Zúñiga, con tasa superiores a 3%; Tomatlán, Acatic, Arenal, San Juan de los Lagos, Lagos de Moreno, Jocotepec,

Juanacatlán, Jalostotitlán, San Julián, Villa Hidalgo y Cihuatlán tienen tasas mayores al 2%.

Por otro lado es importante señalar que cuarenta municipios de Jalisco tienen una tasa de crecimiento medio anual negativa, esto es, que su población está disminuyendo.

Los resultados obtenidos en el XI Censo General de Población y Vivienda de 1990, indican que la población ocupada en el estado de Jalisco, se encuentra repartida de la siguiente manera: el sector terciario, ocupa casi la mitad de los trabajadores de la entidad al concentrar el 48.8% de la población ocupada. El sector secundario, se encuentra en el segundo lugar en la entidad en cuanto a población ocupada, al concentrar el 32.8% de los trabajadores. Por último, el sector primario, agrupa el 15.1% de la población ocupada de la entidad.

4.3.3 ASPECTOS ECONOMICOS

El comercio es una actividad de gran importancia en la economía del país y especialmente para Jalisco. Rivaliza con la industria en la generación de empleos y en el valor del producto. Históricamente fue el sector más importante de la economía de Guadalajara, que la convirtió en una ciudad comercial de alcance regional; fué además, la actividad clave en la acumulación económica. A través de los comerciantes se

impulsaron otras actividades, primero la agricultura y posteriormente la industria.

A partir de 1940, el desarrollo de Jalisco no pudo sustraerse del modelo de desarrollo económico del país; más bien quedó inscrito y ha sido una réplica de lo que nacionalmente ha acontecido.

5.- METODOLOGIA

Para la realización de este trabajo hemos seleccionado el estado de Jalisco, integrado por 124 municipios, para los que se procedió a calcular y representar cartográficamente dos índices de dispersión y uno de concentración poblacional en el medio rural durante el periodo 1970-1990.

Como fuente principal utilizamos la información censal disponible. Para la cuantificación y manejo de información, se utilizaron dos fórmulas sencillas y una de cierta complejidad, por lo que se empleó un programa en computadora para el procesamiento de los datos.

Se diseñó un formato para concentrar la información a nivel municipal, en el que aparecen agrupadas sus localidades y la población según los rangos establecidos.

Para la representación cartográfica, se procedió a digitalizar el estado de Jalisco con división municipal, lo que nos permite comparar los resultados.

Nuestro propósito se centra en el estudio de un factor o elemento fundamental: la población rural, su dinámica, su evolución, su distribución y su tendencia en el tiempo. Se plantea de manera genérica para el territorio y se hacen consideraciones concretas para el estado de Jalisco.

5.1. INDICES ESTADISTICOS SELECCIONADOS.

La Ciencia, ha de hacer uso de la clasificación, no sólo desde el punto de vista cualitativo, sino también de manera cuantitativa, como forma de simplificar y sintetizar los datos disponibles. Para poder llegar a establecer estas clasificaciones estadísticas se precisa la utilización de tasas, cocientes e índices.

Los índices tienen una gran utilidad, ya que permiten reducir un elevado volumen de datos a una cifra sintética, la cual expresa con mayor precisión la característica dominante entre el conjunto de variables utilizadas, pudiendo establecerse comparaciones entre los resultados obtenidos en diferentes áreas espaciales o en distintos períodos de tiempo.

Existen numerosos índices estadísticos, orientados a determinar con precisión el grado de concentración o desigualdad vigente en el interior de un territorio, así como la posición o el rango jerárquico detentado por cada unidad o región dentro del conjunto a analizar.

Entre los primeros, basados en la utilización de una sola variable como elemento de comparación, se encuentra el índice de Gini, mientras que en un plano algo diferente existen otros índices de concentración/dispersión destinados a medir las características que presenta la distribución del poblamiento

o hábitat, como son los elaborados por Demangeon, Colas, Bernard, etc.

5.1.1. EL INDICE DE DEMANGEON

El índice de Demangeon, es uno de los utilizados para la determinación de las categorías, concentrada o dispersa, del hábitat rural. Permite analizar la realidad del poblamiento relacionando la población total de un municipio, la que vive en disperso y el número de localidades con población dispersa.

Se expresa de la siguiente manera:

$$K = E * N/T$$

en donde E, representa la población total que vive en disperso; N, el número de localidades dispersas; y T, la población total del municipio.

El grado de dispersión será mayor cuanto más elevado sea el índice numérico resultante, y, al contrario, el índice descende con la concentración. Demangeon establece unos límites para su representación cartográfica de acuerdo a este orden clasificatorio (PUYOL:1988:220):

Indices de 0 a 1/100 = máxima concentración

Indices de 1/100 a 1/10

Indices de 1/10 a 1

Indices de 1 a 10

Indices de 10 a 50

Indices de 50 a 100 = máxima dispersión

5.1.2. INDICE DE COLAS

Respecto al índice de Demangeon, Colas añade el factor de superficie, y se expresa de la siguiente manera:

$$K = S * N/T - E$$

en donde S, representa la superficie municipal; N, el número de localidades de población dispersa; T, la población total del municipio, y E la población total rural (en disperso).

Colas no establece límites claros entre una y otra forma de distribución del hábitat, aunque los valores indican la misma tendencia, siendo el grado de concentración máxima el cero.

Las divergencias que pudieran existir entre ambos índices al compararlos, son resultado del factor superficie.

5.1.3. INDICE DE GINI.

En el estudio de la concentración y dispersión de la población, se emplea con mucha frecuencia el índice de Gini, que fundamenta su medición en la relación que existe entre una distribución real de la población y otra hipotética. Dicho en otras palabras, es una medida estadística de desigualdad, que nos muestra la concentración de determinada variable en el interior de un territorio.

Este índice, en el estudio de la concentración poblacional, nos permite cuantificar el grado de concentración o dispersión de la población, mediante una cifra sintética de escala reducida, cuyos límites tienen significado, lo que nos permitirá otorgar algún contenido al valor que asume el índice cuando se aproxime o aleje de los extremos.

El procedimiento mas usual para realizar el cálculo del índice para datos agrupados es por medio de la siguiente fórmula:

$$G = 1 - \sum_{i=1}^m p_i (Q_i + Q_{i-1})$$

en donde:

- G = Índice de Gini;
- p_i = Frecuencias relativas de las observaciones;
- Q_i = Frecuencias relativas acumuladas de las variables.

Los valores extremos del índice de Gini, oscilarán entre "cero" (en el caso de una distribución poblacional equitativa) y "uno" (en el caso de que la concentración de la población rural sea en una sola localidad).

6.- RESULTADOS

Después de haber analizado minuciosamente los índices estudiados es posible presentar los siguientes resultados, los cuales se muestran detalladamente en el cuadro 7 del anexo estadístico.

De acuerdo al orden clasificatorio propuesto por Demangeon, podemos ver que en el año de 1970 en el estado de Jalisco, había 48 municipios cuyos valores indicaban fuerte dispersión de la población en el hábitat rural (índices mayores de 50), destacándose entre ellos, con índices mayores de 100 unidades, los municipios de Arandas, Bolaños, Cuautitlán, Ixtlahuacán del Río, Jesús María, Lagos de Moreno, Villa Purificación, Quitupan, San Diego de Alejandría, San Martín de Bolaños, San Miguel el Alto, San Sebastian del Oeste, Talpa de Allende, Tomatlán, Tepatitlán de Morelos, Unión de San Antonio y Zapopan.

Por otra parte llama la atención que se presentan algunos valores considerados como extremos (índices mayores de 200), en los siguientes municipios: Encarnación de Díaz, Jilotlán de los Dolores y Mezquitic.

Para ese mismo año, el municipio de Guadalajara era el que presentaba la más alta concentración de la población considerada como rural, mientras que el resto de los

municipios mostraban índices moderados de dispersión.

Para el año de 1980, el índice nos seguía mostrando un número de municipios con alta dispersión, similar a la década anterior, ya que 47 mostraban esa característica. Es posible observar que se presenta una ligera tendencia a la concentración en la mayoría de los municipios.

Los resultados en el año de 1990, destacan una reducción del número de entidades municipales con fuerte dispersión, pues sólo se contaron 32 con valores superiores a las 50 unidades, por otra parte, la tendencia a la concentración se incrementa de manera significativa, principalmente en las localidades de Guadalajara y Tlaquepaque.

Durante el período 70-90, sólo once son los municipios que presentan la tendencia al aumento de la diseminación de la población rural, destacan entre otros: Cabo Corrientes, Ixtlahuacán de los Membrillos, Tlajomulco de Zúñiga, Bolaños y Mezquitic, en tanto que 73 disminuyen esta tendencia. El resto permanece más o menos estable.

En el período de estudio los municipios que manifiestan un aumento importante en su concentración son: Tlaquepaque, Jilotlán de los Dolores, Mascota, San Diego de Alejandría, San Marcos, San Miguel el Alto, Talpa de Allende y Tepatitlán de

De acuerdo a la clasificación propuesta por Demangeon, se han confeccionado los mapas 20, 21 y 22 del estado Jalisco, a partir de los cuales se pueden comparar los resultados, que nos permiten apuntar lo siguiente:

- Aparecen claros contrastes en la distribución del hábitat rural.

- Se observa una clara tendencia a la concentración en este hábitat, siendo más notorio en el lapso comprendido de 1980 a 1990.

De la aplicación del índice de Colas, al comparar las mismas unidades de observación utilizadas con el método anterior, (en que no interviene la superficie municipal como elemento de evaluación), nos arroja que 44 municipios presentan fuerte dispersión durante 1970, considerando el rango de valores superiores a 10. Para 1980 son 39, en tanto que para 1990 disminuye a 36, sobresaliendo Bolaños, Cabo Corrientes, Chimaltitán, Jilotlán de los Dolores, Mezquitic, San Sebastián del Oeste, Talpa de Allende y Amatlán. Las fuertes concentraciones mientras tanto se observan en Tlaquepaque y Guadalajara.

Con el fin de facilitar la interpretación de los datos,

se han confeccionado los mapas 23, 24 y 25, de cuyo análisis se desprende una acentuación del grado de concentración del poblamiento, muy similar al obtenido por el método anterior. Se aprecia también, una igualdad importante en lo que respecta a la ubicación a escala municipal de las áreas de mayor o menor concentración del hábitat.

La mayoría de los municipios que poseen una superficie extensa contrarrestan la tendencia a la concentración y se aprecian claramente en el mapa.

Por lo que se refiere al índice de Gini, el cual nos ayuda a cuantificar la tendencia de la población a concentrarse en una sola localidad rural, conviene destacar que 73 municipios mostraron esta tendencia durante el período de estudio; de ellos 23 presentaron alta concentración poblacional en una sola localidad, entre los cuales están los de: Arenal, Cihuatlán, Mixtlán, Tala, Tlajomulco de Zúñiga, Etzatlán y Techaluta de Montenegro.

Esta clara tendencia reafirma los resultados de los índices anteriores y se expresan de manera gráfica en los mapas 26, 27 y 28 del anexo cartográfico.

Finalmente, a nivel estatal se puede apreciar que los índices de dispersión de Demangeon y Colas indican una tendencia a la disminución de la dispersión en el hábitat

rural, puesto que sus valores disminuyen en una proporción cercana al 50%, mientras que el de Gini indica una clara inclinación a la concentración, pues pasa de un valor de .6444 en 1970 a .6733 en 1990, es decir se aproxima levemente a la unidad.

... FOTOGRAFIA FACULTAD DE AGRONOMIA

7.- CONCLUSIONES

Nuestro país se encuentra entre las naciones caracterizadas por una gran concentración poblacional en las zonas urbanas y marcada dispersión demográfica en las rurales.

En ese mismo contexto se ubica al estado de Jalisco, toda vez que ha venido reduciendo su participación porcentual de población rural, principalmente durante los últimos 20 años.

La población urbana de nuestro estado, se distribuye en un patrón de alta concentración, en la Zona Metropolitana de Guadalajara, expandiéndose tal crecimiento a los municipios conurbados y ya no al municipio central (Guadalajara), lo que ha provocado una transformación de uso del suelo rural a uso urbano.

Este fenómeno se puede constatar, en el análisis de distribución espacial de los municipios que presentan mayor densidad de población, que corresponden a los menos ruralizados, mientras que en aquellos cuya densidad es baja tienen una proporción de población rural considerablemente alta.

Por otro lado, la población rural ha decrecido. Los resultados obtenidos nos muestran que la dispersión geográfica es la principal característica de la población del campo,

aunque con una ligera tendencia a la concentración en localidades rurales de mayor tamaño, y la consecuente reducción paulatina del número de localidades pequeñas.

Nuestra investigación planteó el poder cuantificar este proceso de concentración-dispersión de la población rural para Jalisco, mediante la utilización de tres índices estadísticos.

Al analizar el proceso de dispersión obtenido mediante el método de Demangeon, se pudo observar que aún cuando la población se incrementó de manera considerable, la dispersión de la población rural es alta (principalmente en las zonas norte, sur y costa, con una notable tendencia a la disminución en gran parte de la zona Alteña).

El siguiente análisis se efectuó utilizando el índice de Colas. Cabe hacer mención que los resultados tienen una gran similitud con los obtenidos por el método anterior, es decir una marcada dispersión en los municipios periféricos del estado y una alta tendencia a la concentración rural en los municipios centrales.

Por otra parte utilizando el método de Gini se observa que hay una inclinación a la concentración de la población en las localidades rurales de mayor tamaño.

Al realizar el análisis espacial de los anteriores

índices, es posible observar que en la mayoría de las unidades municipales persiste un desequilibrio de la distribución de la población rural, el cual, se caracteriza por concentrar gran parte de la población rural en una sola localidad (que generalmente corresponde a la cabecera municipal) y diseminar el resto en localidades de menor tamaño.

Dicha distribución poblacional en el hábitat rural, está ligada al modelo socioeconómico del país, al grado de desarrollo técnico, así como a su conjunción con los hechos naturales. Por tanto su composición es consecuencia de la actual organización y explotación del espacio rural.

Dichos factores propician un gran desequilibrio en la estructura de la distribución poblacional por lo que no se puede conseguir una explotación racional de sus recursos.

En nuestra opinión uno de los aspectos que más inciden en los desequilibrios de la estructura agraria es el tipo de tenencia vigente, el cual origina desigualdades que limitan la adecuada explotación de los recursos.

Finalmente, consideramos que los progresos técnicos y económicos, incorporados adecuadamente acorde a la realidad que vive el país, constituirían dos palancas fundamentales de cambio, decisivas para consolidar el modelo que requiere el país para alcanzar su desarrollo.

8.- BIBLIOGRAFIA

Arroyo Alejandro Jesús. (1989). El Abandono Rural. Universidad de Guadalajara. México.

CONAPO. (1991). Sistema de Ciudades y Distribución Espacial de la Población en México. México.

INEGI. (1990). Anuario Estadístico del Estado de Jalisco. Edición 1990. México.

INEGI. (1988). Encuesta Nacional Agropecuaria Ejidal 1988, Volúmen II. Ejidos y Comunidades Agrarias. México.

INEGI. (1985). Estadísticas Históricas de México, Tomo I. México.

INEGI. (1985). Estadísticas Históricas de México, Tomo II. México.

INEGI. (1992). Estados Unidos Mexicanos. Perfil Sociodemográfico. XI Censo General de Población y Vivienda, 1990. México.

INEGI. (1991). Jalisco. Perfil Sociodemográfico. XI Censo General de Población y Vivienda, 1990. México.

INEGI. (1985). Sistema de Cuentas Nacionales de México. Estructura Económica Regional, Producto Interno Bruto por Entidad Federativa, 1970, 1975 y 1980. México.

INEGI. (1984). X Censo General de Población y Vivienda, 1980, Estado de Jalisco. México.

INEGI. (1990). XI Censo General de Población y Vivienda, Jalisco, 1990. México.

INESER. (1990). Carta Económica Regional, Año 2. Número 11, Marzo-Abril 1990.

Instituto de Estudios Económicos y Regionales. Universidad de Guadalajara. México.

Luna Zamora Rogelio. (1988). Jalisco desde la Revolución. Crecimiento Industrial y Manufacturero, 1940-1980, XIII. Gobierno del Estado de Jalisco. Universidad de Guadalajara. México.

Molinerio Fernando. (1990). Los Espacios Rurales. Agricultura y Sociedad en el Mundo. Ed. Ariel, S.A. España.

Puyol Antolín Rafael. (1988). Trabajos Prácticos de Geografía Humana. Ed. Síntesis, S.A. España.

Secretaría de Industria y Comercio. Dirección
General de Estadística. (1971). IX Censo
General de Población. 1970. Estado de
Jalisco. México.

CUADRO No. 1. EXTENSION TERRITORIAL, POBLACION TOTAL Y DENSIDAD DE POBLACION POR MUNICIPIO
EN EL ESTADO DE JALISCO. 1978 - 1998

HOJA 1 DE 8

CLAVE Y MUNICIPIO	EXTENSION TERRITORIAL (KM2)	POBLACION			DENSIDAD DE POB. (HAB/KM2)		
		1978	1988	1998	1978	1988	1998
001 ACATIC	362.39	9 853	12 882	16 434	27	36	45
002 ACATLAN DE JUAREZ	176.85	18 457	13 981	14 450	59	79	82
003 AHUALULCO DE MERCADO	157.20	15 440	16 884	17 419	98	107	111
004 AMACUECA	147.38	4 795	4 698	5 823	33	32	34
005 AMATITAN	207.44	8 862	8 771	18 069	39	42	49
006 AMECA	685.73	42 462	48 259	54 555	62	70	80
007 ANTONIO ESCOBEDO	184.94	7 832	8 899	8 197	75	77	78
008 ARANDAS	1 238.02	43 857	45 800	63 279	35	37	51
009 ARENAL	181.81	7 296	9 136	11 620	40	50	64
010 ATENAJAC DE BRIZUELA	191.57	5 173	5 587	5 878	27	29	26
011 ATENGO	412.42	5 581	5 422	5 525	13	13	13
012 ATENGUILLO	662.55	5 659	4 738	4 516	9	7	7
013 ATOTONILCO EL ALTO	638.15	34 922	48 619	46 513	55	64	73
014 ATOYAC	235.81	8 849	8 968	8 087	38	38	34
015 AUTLAN DE NAVARRO	962.98	31 129	41 499	46 747	32	43	49
016 AYOTLAN	518.57	23 968	27 880	38 748	46	52	59
017 AYUTLA	913.77	14 852	14 196	13 688	15	16	15

CUADRO No. 1. EXTENSION TERRITORIAL, POBLACION TOTAL Y DENSIDAD DE POBLACION POR MUNICIPIO
EN EL ESTADO DE JALISCO. 1970 - 1990

HOJA 2 DE 8

CLAVE Y MUNICIPIO	EXTENSION TERRITORIAL (KM2)	POBLACION			DENSIDAD DE POB. (HAB/KM2)		
		1970	1980	1990	1970	1980	1990
018 BARCA, LA	379.48	40 648	46 666	52 845	107	123	139
019 BOLANOS	1 499.79	3 416	6 528	6 393	2	4	4
020 CABO CORRIENTES	2 001.06	5 060	6 785	8 146	3	3	4
021 CASIMIRO CASTILLO	461.00	15 003	19 025	21 738	32	41	47
022 CIHUATLAN	713.70	16 217	20 452	24 055	23	29	35
023 CIUDAD GUZMAN	295.29	49 417	62 353	74 068	167	211	251
024 COCULA	451.98	20 404	23 267	24 600	45	51	54
025 COLOTLAN	505.15	13 217	14 932	15 762	26	30	31
026 CONCEPCION DE BUENOS AIRES	454.71	5 366	6 361	5 294	12	14	12
027 CUAUTITLAN	1 178.67	14 343	12 926	13 146	12	11	11
028 CUAUTLA	255.02	3 640	3 164	2 905	14	12	11
029 CUQUIO	880.96	16 572	18 467	17 469	19	21	20
030 CHAPALA	305.50	24 321	30 629	35 578	63	79	92
031 CHIMALTIAN	978.03	3 843	4 054	3 304	4	4	3
032 CHIQUILISTLAN	432.31	4 611	4 743	4 909	11	11	11
033 DEGOLLADO	305.05	15 490	18 262	20 405	51	60	67
034 EJUTLA	472.21	3 303	2 570	2 244	7	5	5

CUADRO No. 1. EXTENSION TERRITORIAL, POBLACION TOTAL Y DENSIDAD DE POBLACION POR MUNICIPIO
EN EL ESTADO DE JALISCO. 1978 - 1998

HOJA 3 DE 8

CLAVE Y MUNICIPIO	EXTENSION TERRITORIAL (KM2)	POBLACION			DENSIDAD DE POB. (HAB/KM2)		
		1978	1988	1998	1978	1988	1998
035 ENCARNACION DE DIAZ	1 296.97	29 663	35 585	42 341	23	27	33
036 TIZATLAN	396.27	14 358	14 959	15 924	47	49	52
037 GRULLO, EL	157.20	12 348	18 869	28 135	79	128	128
038 GUACHINANGO	483.19	5 777	5 539	5 324	12	11	11
039 GUADALAJARA	187.91	1 199 391	1 626 152	1 658 285	6 383	8 654	8 782
040 MOSTOTIPAQUILLO	697.94	9 886	7 760	8 869	14	11	12
041 HUEJUCAR	558.23	7 812	7 878	7 229	14	14	13
042 HUEJUQUILLA EL ALTO	717.26	7 737	9 563	9 981	11	13	14
043 HUERTA, LA	1 749.71	15 950	19 283	20 678	9	11	12
044 IXTLANUACAN DE LOS MEMBRILLOS	184.25	18 652	12 318	16 674	58	67	98
045 IXTLANUACAN DEL RIO	564.94	16 873	18 833	19 527	28	33	35
046 JALOSTOTITLAN	481.44	18 467	19 694	24 497	38	41	51
047 JAMAY	174.49	12 735	16 848	19 145	73	97	110
048 JESUS MARIA	569.88	15 041	18 473	19 776	26	32	35
049 JILOTLAN DE LOS DOLORES	1 532.78	18 347	18 592	8 595	7	7	6
050 JOCOTEPEC	384.36	22 398	24 746	38 928	58	64	88
051 JUANACATLAN	89.88	5 581	8 081	18 868	62	91	113

CUADRO No. 1. EXTENSION TERRITORIAL, POBLACION TOTAL Y DENSIDAD DE POBLACION POR MUNICIPIO
EN EL ESTADO DE JALISCO, 1970 - 1990

HOJA 4 DE 8

CLAVE Y MUNICIPIO	EXTENSION TERRITORIAL (KM2)	POBLACION			DENSIDAD DE POB. (HAB/KM2)		
		1970	1980	1990	1970	1980	1990
052 JUCHITLAN	403.88	6 587	6 418	6 127	16	16	15
053 LAGOS DE MORENO	2 849.36	65 958	84 305	106 157	23	30	37
054 LIMON, EL	137.56	7 196	7 277	6 512	52	53	47
055 MAGDALENA	441.36	11 698	14 181	15 361	26	32	35
056 MANUEL M. DIEGUEZ	422.49	3 825	3 612	2 791	7	9	7
057 MANZANILLA DE LA PAZ, LA	129.35	5 573	3 713	3 547	43	29	27
058 MASCOTA	1 591.63	15 256	14 945	13 936	10	9	9
059 MAZAMITLA	177.18	8 200	8 765	10 226	46	49	58
060 MEXIACAN	204.99	7 692	7 623	6 712	38	37	33
061 MEZQUITIC	3 151.06	10 449	15 040	14 000	3	5	4
062 MIXTLAN	418.52	3 828	3 816	3 864	9	9	9
063 OCOTLAN	247.70	42 833	59 196	69 646	173	239	281
064 OJUELOS DE JALISCO	1 316.62	15 350	20 214	23 400	12	15	18
065 PIHUAMO	1 007.85	15 675	17 469	16 340	16	17	16
066 PONCITLAN	672.61	22 867	26 905	32 259	33	40	48
067 PUERTO VALLARTA	1 300.67	35 911	57 028	111 457	28	44	86
068 VILLA PURIFICACION	1 937.61	11 462	10 763	12 660	6	6	7

CUADRO No. 1. EXTENSION TERRITORIAL, POBLACION TOTAL Y DENSIDAD DE POBLACION POR MUNICIPIO

EN EL ESTADO DE JALISCO. 1970 - 1990

HOJA 5 DE 8

CLAVE Y MUNICIPIO	EXTENSION TERRITORIAL (KM2)	POBLACION			DENSIDAD DE POB. (HAB/KM2)		
		1970	1980	1990	1970	1980	1990
069 QUITUPAN	658.31	12 995	14 592	12 697	20	22	19
070 SALTO, EL	41.50	12 367	19 887	38 281	298	479	922
071 SAN CRISTOBAL DE LA BARRANCA	636.93	4 447	4 864	4 684	7	8	7
072 SAN DIEGO DE ALEJANDRIA	432.32	5 175	6 332	6 005	12	15	14
073 SAN JUAN DE LOS LAGOS	874.47	30 701	36 577	46 409	35	42	53
074 SAN JULIAN	268.44	8 086	10 583	13 089	30	39	49
075 SAN MARCOS	292.85	2 928	2 803	3 164	10	10	11
076 SAN MARTIN DE BOLANOS	991.99	4 274	4 604	3 587	4	5	4
077 SAN MARTIN HIDALGO	324.57	23 300	21 779	26 505	72	67	82
078 SAN MIGUEL EL ALTO	510.93	17 083	23 053	23 598	33	45	46
079 GOMEZ FARIAS	343.89	8 553	10 616	11 699	25	31	34
080 SAN SEBASTIAN DEL OESTE	1 400.13	8 535	7 763	6 754	6	6	5
081 SANTA MARIA DE LOS ANGELES	284.94	6 207	5 678	4 800	22	20	17
082 SAYULA	294.76	18 932	24 603	27 940	64	83	95
083 TALA	389.24	31 564	40 458	45 313	81	104	116
084 TALPA DE ALLENDE	2 279.52	13 049	13 058	12 608	6	6	6
085 TAMAZULA DE GORDIANO	1 324.48	39 151	40 377	42 250	30	30	32

CUADRO No. 1. EXTENSION TERRITORIAL, POBLACION TOTAL Y DENSIDAD DE POBLACION POR MUNICIPIO
EN EL ESTADO DE JALISCO. 1978 - 1998

HOJA 6 DE 8

CLAVE Y MUNICIPIO	EXTENSION TERRITORIAL (KM2)	POBLACION			DENSIDAD DE POB. (HAB/KM2)		
		1978	1988	1998	1978	1988	1998
086 TAPALPA	442.15	9 657	11 505	12 167	22	26	28
087 TECALITLAN	1 326.44	16 097	17 287	18 000	12	13	14
088 TECOLOTLAN	795.87	14 006	14 974	15 537	18	19	20
089 TECHALUTA DE MONTENEGRO	87.66	2 822	3 166	3 168	32	36	36
090 TENAMAXILAN	337.99	7 802	7 706	6 529	23	23	19
091 TECALTICHE	913.77	29 465	33 174	36 379	32	36	40
092 TECCUITATLAN DE CORONA	412.67	13 117	13 020	12 766	32	32	31
093 TEPATITLAN DE MORELOS	1 532.78	63 748	78 364	92 395	42	51	60
094 TEQUILA	1 364.14	20 464	26 718	28 088	15	20	21
095 TEUCHITLAN	285.53	6 518	7 610	7 778	23	27	27
096 TIZAPAN EL ALTO	273.32	14 701	17 531	19 598	54	64	72
097 TLAJOMULCO DE ZUNIGA	636.93	35 145	50 697	68 428	55	80	107
098 TLAQUEPAQUE	270.88	100 945	177 324	339 649	373	655	1 254
099 TOLIMAN	491.26	7 282	8 379	8 935	15	17	18
100 TONATLAN	2 657.50	16 724	23 586	30 750	6	9	12
101 TONALA	119.50	24 648	52 158	168 555	206	436	1 410
102 TONAYA	491.28	7 112	6 865	6 685	14	14	14

CUADRO No. 1. EXTENSION TERRITORIAL, POBLACION TOTAL Y DENSIDAD DE POBLACION POR MUNICIPIO
EN EL ESTADO DE JALISCO. 1970 - 1990

HOJA 7 DE 8

CLAVE Y MUNICIPIO	EXTENSION TERRITORIAL (KM2)	POBLACION			DENSIDAD DE POB. (HAB/KM2)		
		1970	1980	1990	1970	1980	1990
103 TONILA	225.99	6 916	7 486	7 499	31	33	33
104 TOTATICHE	542.98	8 846	7 663	6 518	16	14	12
105 TOTOTLAN	292.85	15 757	17 419	18 717	54	59	64
106 TUXCACUESCO	265.29	4 170	4 382	4 357	16	16	16
107 TUXCUECA	298.94	5 462	5 604	5 548	18	19	19
108 TUXPAN	550.23	23 160	29 340	34 808	42	53	63
109 UNION DE SAN ANTONIO	687.79	14 343	13 201	15 023	21	19	22
110 UNION DE TULA	334.07	13 068	13 185	13 969	39	39	42
111 VALLE DE GUADALUPE	516.12	6 020	5 872	5 400	12	11	11
112 VALLE DE JUAREZ	91.38	5 176	6 159	5 505	57	67	60
113 CIUDAD VENUSTIANO CARRANZA	449.01	12 098	14 450	14 200	29	32	32
114 VILLA CORONA	179.37	13 062	15 422	15 638	73	86	87
115 VILLA GUERRERO	1 092.03	6 789	7 795	6 374	6	7	6
116 VILLA HIDALGO	510.93	8 213	10 461	12 814	16	20	25
117 CANADAS DE OBREGON	471.62	6 759	5 983	5 177	14	13	11
118 YAHUALICA DE GONZALEZ GALLO	520.75	22 317	22 991	21 392	43	44	41
119 ZACOCOALCO DE TORRES	491.27	22 259	23 923	24 669	45	49	50

CUADRO No. 1. EXTENSION TERRITORIAL, POBLACION TOTAL Y DENSIDAD DE POBLACION POR MUNICIPIO
EN EL ESTADO DE JALISCO. 1970 - 1990

HOJA 8 DE 8

CLAVE Y MUNICIPIO	EXTENSION TERRITORIAL (KM2)	POBLACION			DENSIDAD DE POB. (HAB/KM2)		
		1970	1980	1990	1970	1980	1990
120 ZAPOFAN	893.15	155 488	389 081	712 008	174	436	797
121 ZAPOTILTIC	510.92	21 522	25 187	27 981	42	49	55
122 ZAPOTITLAN DE VADILLO	480.74	6 488	7 108	6 310	13	15	13
123 ZAPOTLAN DEL REY	320.90	12 268	12 045	14 254	38	38	44
124 ZAPOTLANEJO	643.02	31 819	35 588	39 902	49	55	62
T O T A L	88 137.00	3 296 586	4 371 998	5 302 689	41	55	66

FUENTE: ELABORADO CON BASE A DATOS DE LOS IX, X Y XI CENSOS GENERALES DE POBLACION Y VIVIENDA, 1970, 1980 Y 1990 RESPECTIVAMENTE, DEL ESTADO DE JALISCO. (INEGI).

CUADRO NO. 2. NUMERO DE LOCALIDADES Y HABITANTES POR MUNICIPIO SEGUN TAMAÑO DE LOCALIDAD

EN EL ESTADO DE JALISCO EN 1978

HOJA 1 DE 8

CLAVE Y MUNICIPIO	TAMAÑO DE LA LOCALIDAD (HABITANTES)	1 - 99	100 - 499	500 - 999	1 000 - 2 499	2 500 Y MAS	TOTAL POR MUNICIPIO
001 ACATIC	NUM. DE LOC.	64	19	1		1	85
	HABITANTES	2 821	2 750	725		3 557	9 853
002 ACATLAN DE JUAREZ	NUM. DE LOC.	1		3	1	2	7
	HABITANTES	98		2 237	1 230	6 892	10 457
003 AHUALULCO DE MERCADO	NUM. DE LOC.	27	2	1	3	1	34
	HABITANTES	558	488	862	4 211	9 321	15 440
004 AMACUECA	NUM. DE LOC.	18	3		1	1	23
	HABITANTES	534	581		1 100	2 572	4 795
005 AMATITAN	NUM. DE LOC.	30	8	1		1	40
	HABITANTES	1 119	1 269	624		5 050	8 062
006 ANECA	NUM. DE LOC.	15	34	8	3	1	61
	HABITANTES	605	9 600	6 161	5 070	21 018	42 462
007 ANTONIO ESCOBEDO	NUM. DE LOC.	6	6	1	1	1	15
	HABITANTES	113	1 700	835	1 003	4 093	7 832
008 ARANDAS	NUM. DE LOC.	262	57		1	2	322
	HABITANTES	9 619	9 526		1 344	22 568	43 057
009 ARENAL	NUM. DE LOC.	3	1		2	1	7
	HABITANTES	75	131		2 096	4 994	7 296
010 ATEMAJAC DE BRIZUELA	NUM. DE LOC.	29	3			1	33
	HABITANTES	844	808			3 521	5 173
011 ATENGO	NUM. DE LOC.	20	8		2		30
	HABITANTES	573	1 843		3 085		5 501
012 ATENGUILLO	NUM. DE LOC.	66	8	1	1		76
	HABITANTES	1 630	1 829	556	1 644		5 659
013 ATOTONILCO EL ALTO	NUM. DE LOC.	58	30	7	2	1	106
	HABITANTES	2 789	7 751	4 856	3 255	16 271	34 922
014 ATOYAC	NUM. DE LOC.	22	5	2		1	30
	HABITANTES	704	1 160	1 769		5 216	8 849
015 AULAN DE NAVARRO	NUM. DE LOC.	64	20	1	2	1	88
	HABITANTES	1 089	5 354	921	3 367	20 398	31 129
016 AYOTLAN	NUM. DE LOC.	69	27	5	1	2	104
	HABITANTES	3 153	6 307	3 888	1 895	8 725	23 968
017 AYUTLA	NUM. DE LOC.	101	19	3		1	124
	HABITANTES	2 698	3 826	2 121		5 407	14 052

CUADRO NO. 2. NUMERO DE LOCALIDADES Y HABITANTES POR MUNICIPIO SEGUN TAMAÑO DE LOCALIDAD

EN EL ESTADO DE JALISCO EN 1978

HOJA 2 DE 8

CLAVE Y MUNICIPIO	TAMAÑO DE LA LOCALIDAD (HABITANTES)	1 - 99	100 - 499	500 - 999	1 000 - 2 499	2 500 Y MAS	TOTAL POR MUNICIPIO
018 BARCA, LA	NUM. DE LOC.	11	13	6	9	1	40
	HABITANTES	442	4 151	4 767	13 233	18 855	48 648
019 BOLAÑOS	NUM. DE LOC.	108	6	1			115
	HABITANTES	1 930	909	577			3 416
020 CABO CORRIENTES	NUM. DE LOC.	59	10	2			71
	HABITANTES	737	2 558	1 773			5 068
021 CASIMIRO CASTILLO	NUM. DE LOC.	11	2	2	3	2	20
	HABITANTES	359	276	1 212	3 265	9 891	15 083
022 CIHUATLAN	NUM. DE LOC.	29	7	1	2	1	40
	HABITANTES	413	1 723	954	3 676	9 451	16 217
023 CIUDAD GUZMAN	NUM. DE LOC.	8	1	1		1	11
	HABITANTES	175	343	733		48 166	49 417
024 COCUILA	NUM. DE LOC.	6	11	4	3	1	25
	HABITANTES	269	2 820	3 265	4 170	9 880	20 404
025 COLOTLAN	NUM. DE LOC.	55	24	2		1	82
	HABITANTES	1 279	4 786	1 017		6 135	13 217
026 CONCEPCION DE BUENOS AIRES	NUM. DE LOC.	27	6			1	34
	HABITANTES	750	978			3 638	5 366
027 CUAUTITLAN	NUM. DE LOC.	99	19	3	3		124
	HABITANTES	2 880	4 431	1 812	5 220		14 343
028 CUAUTLA	NUM. DE LOC.	26	3	1	1		31
	HABITANTES	833	781	529	1 497		3 640
029 CUQUIO	NUM. DE LOC.	64	45	3		1	113
	HABITANTES	2 767	8 872	1 947		2 986	16 572
030 CHAPALA	NUM. DE LOC.		1		3	3	7
	HABITANTES		105		4 046	19 370	24 321
031 CHINALTIAN	NUM. DE LOC.	68	8	1			77
	HABITANTES	1 717	1 473	653			3 843
032 CHIQUILISTLAN	NUM. DE LOC.	25	6	1	1		33
	HABITANTES	744	1 020	626	2 221		4 611
033 DEGOLLADO	NUM. DE LOC.	76	25	1	1	1	104
	HABITANTES	2 880	5 604	576	1 025	5 485	15 490
034 EJUTLA	NUM. DE LOC.	34	6		1		41
	HABITANTES	722	1 062		1 519		3 303

CUADRO NO. 2. NUMERO DE LOCALIDADES Y HABITANTES POR MUNICIPIO SEGUN TAMAÑO DE LOCALIDAD
EN EL ESTADO DE JALISCO EN 1970

HOJA 3 DE 8

CLAVE Y MUNICIPIO	TAMAÑO DE LA LOCALIDAD (HABITANTES)	1 - 99	100 - 499	500 - 999	1 000 - 2 499	2 500 Y MAS	TOTAL POR MUNICIPIO
035 ENCARNACION DE DIAZ	NUM. DE LOC.	271	35	7	1	1	315
	HABITANTES	6 461	6 581	4 981	1 246	10 474	29 663
036 ETZATLAN	NUM. DE LOC.	34	3	2	1	1	41
	HABITANTES	715	482	1 444	1 975	9 822	14 358
037 GRULLO, EL	NUM. DE LOC.	26	7			1	34
	HABITANTES	393	1 417			10 538	12 348
038 GUACHINANGO	NUM. DE LOC.	71	16		1		88
	HABITANTES	1 197	2 794		1 786		5 777
039 GUADALAJARA	NUM. DE LOC.				3	1	4
	HABITANTES				5 790	1 193 601	1 199 391
040 HOSTOTIPAQUILLO	NUM. DE LOC.	70	13	3		1	87
	HABITANTES	1 987	3 133	1 792		3 854	9 886
041 NUEJUCAR	NUM. DE LOC.	7	12	2	1	1	23
	HABITANTES	325	2 234	1 582	1 885	2 666	7 812
042 HUEJUQUILLA EL ALTO	NUM. DE LOC.	27	21		1		49
	HABITANTES	1 378	4 111		2 256		7 737
043 MUERTA, LA	NUM. DE LOC.	89	24	2	1	1	117
	HABITANTES	2 169	6 598	1 516	1 347	4 328	15 950
044 IXTLANUACAN DE LOS MEMBRILLOS	NUM. DE LOC.	2	4	4		2	12
	HABITANTES	115	994	3 306		6 237	10 652
045 IXTLANUACAN DEL RIO	NUM. DE LOC.	116	26	2	2	1	147
	HABITANTES	3 733	5 459	1 262	2 892	2 727	16 073
046 JALOSTOTITLAN	NUM. DE LOC.	62	17	1		1	81
	HABITANTES	2 431	3 434	883		11 719	18 467
047 JAMAY	NUM. DE LOC.		2		2	1	5
	HABITANTES		686		3 148	8 981	12 735
048 JESUS MARIA	NUM. DE LOC.	186	42		3		151
	HABITANTES	3 738	7 384		3 999		15 841
049 JILOTLAN DE LOS DOLORES	NUM. DE LOC.	189	14	1	2		206
	HABITANTES	5 858	2 486	636	2 175		10 347
050 JOCOTEPEC	NUM. DE LOC.	5	1	3	5	3	17
	HABITANTES	197	145	2 221	6 428	13 487	22 398
051 JUAMACATLAN	NUM. DE LOC.	2	9	1		1	13
	HABITANTES	187	2 182	590		2 782	5 581

EN EL ESTADO DE JALISCO EN 1978

HOJA 4 DE 8

CLAVE Y MUNICIPIO	TAMAÑO DE LA LOCALIDAD (HABITANTES)	1 - 99	100 - 499	500 - 999	1 000 - 2 499	2 500 Y MAS	TOTAL POR MUNICIPIO
052 JUCHITLAN	NUM. DE LOC.	25	8	1		1	35
	HABITANTES	571	1 591	842		3 583	6 587
053 LAGOS DE MORENO	NUM. DE LOC.	244	71	5	5	1	326
	HABITANTES	7 521	15 191	3 257	6 199	33 782	65 950
054 LIMON, EL	NUM. DE LOC.	2	1	3	1	1	8
	HABITANTES	158	374	1 994	1 229	3 441	7 196
055 MAGDALENA	NUM. DE LOC.	2	4	2	1	1	10
	HABITANTES	94	899	1 678	1 184	7 915	11 690
056 MANUEL M. DIEGUEZ	NUM. DE LOC.	52	2		1		55
	HABITANTES	1 352	344		1 329		3 025
057 MANAZANILLA DE LA PAZ, LA	NUM. DE LOC.	12	3	1		1	17
	HABITANTES	568	602	524		3 879	5 573
058 MASCOTA	NUM. DE LOC.	177	18	3		1	199
	HABITANTES	3 728	3 800	2 054		5 674	15 256
059 MAZAMITLA	NUM. DE LOC.	40	17			1	58
	HABITANTES	1 433	2 961			3 806	8 200
060 MEXICACAN	NUM. DE LOC.	50	15	1		1	67
	HABITANTES	1 420	2 631	507		3 134	7 692
061 MEZQUITIC	NUM. DE LOC.	229	18		1		248
	HABITANTES	4 292	3 857		2 300		10 449
062 MIXTLAN	NUM. DE LOC.	31	2	2	1		36
	HABITANTES	628	312	1 106	1 790		3 828
063 OCOTLAN	NUM. DE LOC.	14	13	2	2	1	32
	HABITANTES	285	3 365	1 285	2 531	35 367	42 833
064 OJUELOS DE JALISCO	NUM. DE LOC.	52	10	5	3	1	71
	HABITANTES	1 223	1 907	3 831	3 911	4 478	15 350
065 PIHUAMO	NUM. DE LOC.	121	20	2	1	1	145
	HABITANTES	2 994	4 057	1 142	1 119	6 363	15 675
066 PONCITLAN	NUM. DE LOC.	15	13	2	6	1	37
	HABITANTES	552	3 667	1 190	9 810	6 848	22 067
067 PUERTO VALLARTA	NUM. DE LOC.	42	9	1	2	3	57
	HABITANTES	724	1 981	590	3 340	29 276	35 911
068 VILLA PURIFICACION	NUM. DE LOC.	116	26			1	143
	HABITANTES	2 476	5 675			3 311	11 462

CUADRO NO. 2. NUMERO DE LOCALIDADES Y HABITANTES POR MUNICIPIO SEGUN TAMAÑO DE LOCALIDAD

EN EL ESTADO DE JALISCO EN 1970

HOJA 5 DE 8

CLAVE Y MUNICIPIO	TAMAÑO DE LA LOCALIDAD (HABITANTES)	1 - 99	100 - 499	500 - 999	1 000 - 2 499	2 500 Y MAS	TOTAL POR MUNICIPIO
069 QUITUPAN	NUM. DE LOC.	144	22	4	2		172
	HABITANTES	3 279	4 117	2 448	3 151		12 995
070 SALTO, EL	NUM. DE LOC.	14	2	4	1	1	22
	HABITANTES	381	726	3 286	1 278	6 704	12 367
071 SAN CRISTOBAL DE LA BARRANCA	NUM. DE LOC.	82	9	1			92
	HABITANTES	2 243	1 373	831			4 447
072 SAN DIEGO DE ALEJANDRIA	NUM. DE LOC.	103	4		1		108
	HABITANTES	3 153	512		1 510		5 175
073 SAN JUAN DE LOS LAGOS	NUM. DE LOC.	111	39			1	151
	HABITANTES	3 931	7 200			19 570	30 701
074 SAN JULIAN	NUM. DE LOC.	55	6			1	62
	HABITANTES	2 101	908			5 077	8 086
075 SAN MARCOS	NUM. DE LOC.	43	1		1		45
	HABITANTES	643	142		2 143		2 928
076 SAN MARTIN DE BOLANOS	NUM. DE LOC.	106	6		1		113
	HABITANTES	1 745	1 085		1 524		4 274
077 SAN MARTIN HIDALGO	NUM. DE LOC.	3	10	5	5	1	24
	HABITANTES	184	2 698	3 656	10 656	6 106	23 300
078 SAN MIGUEL EL ALTO	NUM. DE LOC.	196	19	1		1	217
	HABITANTES	5 309	3 235	630		7 909	17 083
079 GOMEZ FARIAS	NUM. DE LOC.	29	3	1		2	35
	HABITANTES	621	472	621		6 839	8 553
080 SAN SEBASTIAN DEL OESTE	NUM. DE LOC.	113	13	1	2		129
	HABITANTES	2 609	3 010	640	2 268		8 535
081 SANTA MARIA DE LOS ANGELES	NUM. DE LOC.	14	12	1	2		29
	HABITANTES	327	2 002	971	2 107		6 207
082 SAYULA	NUM. DE LOC.	26	2			2	30
	HABITANTES	271	322			18 339	18 932
083 TALA	NUM. DE LOC.	2	6	3	5	2	18
	HABITANTES	124	1 366	2 407	9 069	18 598	31 564
084 TALPA DE ALLENDE	NUM. DE LOC.	227	16	3		1	247
	HABITANTES	3 989	2 959	1 837		4 264	13 049
085 TAMAZULA DE GORDIANO	NUM. DE LOC.	121	41	8	2	2	174
	HABITANTES	3 721	9 265	5 911	3 139	17 115	39 151

CUADRO NO. 2. NUMERO DE LOCALIDADES Y HABITANTES POR MUNICIPIO SEGUN TAMAÑO DE LOCALIDAD

EN EL ESTADO DE JALISCO EN 1978

HOJA 6 DE 8

CLAVE Y MUNICIPIO	TAMAÑO DE LA LOCALIDAD (HABITANTES)	RANGOS DE TAMAÑO DE LOCALIDAD					TOTAL POR MUNICIPIO
		1 - 99	100 - 499	500 - 999	1 000 - 2 499	2 500 Y MAS	
086 TAPALPA	NUM. DE LOC.	20	14	3		1	38
	HABITANTES	677	3 018	2 486		3 476	9 657
087 TECALITLAN	NUM. DE LOC.	170	10	1	1	1	183
	HABITANTES	3 998	1 712	754	1 006	8 627	16 097
088 TECOLOTLAN	NUM. DE LOC.	27	13	1	3	1	45
	HABITANTES	750	2 850	723	3 493	6 190	14 906
089 TECHALUTA DE MONTENEGRO	NUM. DE LOC.	14	2		1		17
	HABITANTES	255	576		1 991		2 822
090 TENAMAXTLAN	NUM. DE LOC.	24	4	1	1	1	31
	HABITANTES	490	863	813	1 880	4 549	7 802
091 TECALTIQUE	NUM. DE LOC.	113	35	3	2	1	154
	HABITANTES	3 487	7 226	2 319	2 760	13 745	29 465
092 TECUITATLAN DE CORONA	NUM. DE LOC.	9	13	3	2	1	28
	HABITANTES	374	3 666	1 945	3 290	3 842	13 117
093 TEPATITLAN DE MORELOS	NUM. DE LOC.	270	60	2	3	3	338
	HABITANTES	11 459	9 317	1 430	5 305	36 237	63 748
094 TEQUILA	NUM. DE LOC.	153	14	3		1	171
	HABITANTES	3 574	2 715	2 336		11 839	20 464
095 TEUCHITLAN	NUM. DE LOC.	5	3	1	1	1	11
	HABITANTES	107	839	830	1 576	3 166	6 510
096 TIZAPAN EL ALTO	NUM. DE LOC.	3	6	2	3	2	16
	HABITANTES	167	1 764	1 282	5 600	5 800	14 701
097 TLAJONGULCO DE ZUNIGA	NUM. DE LOC.	10	6	10	4	4	42
	HABITANTES	356	1 632	7 337	7 996	17 824	35 145
098 TLAQUEPAQUE	NUM. DE LOC.		1	5	5	5	16
	HABITANTES		249	3 755	9 606	87 335	100 945
099 TOLIMAN	NUM. DE LOC.	19	13		2		34
	HABITANTES	622	3 424		3 236		7 282
100 TOMATLAN	NUM. DE LOC.	137	23	3	2	1	166
	HABITANTES	3 486	5 693	2 254	2 676	2 695	16 724
101 TONALA	NUM. DE LOC.	23	8	1	3	3	38
	HABITANTES	570	2 210	990	4 475	16 379	24 648
102 TONAYA	NUM. DE LOC.	20	10		1	1	32
	HABITANTES	356	2 536		1 004	3 216	7 112

CUADRO NO. 2. NUMERO DE LOCALIDADES Y HABITANTES POR MUNICIPIO SEGUN TAMANO DE LOCALIDAD
EN EL ESTADO DE JALISCO EN 1978

HOJA 7 DE 8

CLAVE Y MUNICIPIO	TAMANO DE LA LOCALIDAD (HABITANTES)	1 - 99	100 - 499	500 - 999	1 000 - 2 499	2 500 Y MAS	TOTAL POR MUNICIPIO
103 TONILA	NUM. DE LOC.	12	4			2	18
	HABITANTES	194	919			5 803	6 916
104 TOTATICHE	NUM. DE LOC.	73	15		2		90
	HABITANTES	2 587	2 610		3 649		8 846
105 TOTOTLAN	NUM. DE LOC.	21	25	4		1	51
	HABITANTES	915	5 378	2 465		6 999	15 757
106 TUXCACUESCO	NUM. DE LOC.	11	11	1	1		24
	HABITANTES	295	2 027	519	1 329		4 170
107 TUXCUECA	NUM. DE LOC.	4	4		1	1	10
	HABITANTES	143	1 213		1 436	2 670	5 462
108 TUXPAN	NUM. DE LOC.	44	11	2	1	2	60
	HABITANTES	1 808	2 114	1 123	1 081	17 842	23 168
109 UNION DE SAN ANTONIO	NUM. DE LOC.	94	33	1	1	1	130
	HABITANTES	3 255	6 109	536	1 579	2 864	14 343
110 UNION DE TULA	NUM. DE LOC.	42	11	2	1	1	57
	HABITANTES	1 053	3 206	1 176	1 234	6 399	13 068
111 VALLE DE GUADALUPE	NUM. DE LOC.	84	9		1		94
	HABITANTES	2 437	1 370		2 213		6 020
112 VALLE DE JUAREZ	NUM. DE LOC.	33	8	1	1		43
	HABITANTES	743	1 378	757	2 298		5 176
113 CIUDAD VENUSTIANO CARRANZA	NUM. DE LOC.	47	12	4	3	1	67
	HABITANTES	1 282	2 358	2 248	3 788	3 222	12 898
114 VILLA CORONA	NUM. DE LOC.	2	2	2		3	9
	HABITANTES	143	581	1 573		10 845	13 062
115 VILLA GUERRERO	NUM. DE LOC.	89	9	1		1	100
	HABITANTES	2 189	1 540	514		2 546	6 789
116 VILLA HIDALGO	NUM. DE LOC.	35	13		1	1	50
	HABITANTES	1 141	2 836		1 059	3 177	8 213
117 CANADAS DE OBREGON	NUM. DE LOC.	63	8	1	1		75
	HABITANTES	2 196	1 795	616	2 152		6 759
118 YAHUALICA DE GONZALEZ GALLO	NUM. DE LOC.	107	29	1	2	1	140
	HABITANTES	3 723	5 801	518	2 773	9 582	22 317
119 ZACONLCO DE TORRES	NUM. DE LOC.	1	7	4	4	1	17
	HABITANTES	28	1 729	2 524	6 635	11 343	22 259

CUADRO NO. 2. NUMERO DE LOCALIDADES Y HABITANTES POR MUNICIPIO SEGUN TAMAÑO DE LOCALIDAD

EN EL ESTADO DE JALISCO EN 1970

HOJA 8 DE 8

CLAVE Y MUNICIPIO	TAMAÑO DE LA LOCALIDAD (HABITANTES)	1 - 99	100 - 499	500 - 999	1 000 - 2 499	2 500 Y MAS	TOTAL POR MUNICIPIO
		120 ZAPOPAN	NUM. DE LOC.	183	26	14	14
	HABITANTES	3 613	5 792	10 080	24 856	111 947	155 488
121 ZAPOTILIC	NUM. DE LOC.	13	5	3	2	2	25
	HABITANTES	390	1 538	1 816	3 109	14 669	21 522
122 ZAPOTITLAN DE VADILLO	NUM. DE LOC.	29	11	1	1		42
	HABITANTES	684	2 514	906	2 304		6 408
123 ZAPOTLAN DEL REY	NUM. DE LOC.	28	18	3	3		52
	HABITANTES	817	4 341	2 356	4 754		12 268
124 ZAPOTLANEJO	NUM. DE LOC.	132	69	2	1	1	205
	HABITANTES	5 483	13 731	1 712	1 482	9 411	31 819
TOTAL	NUM. DE LOC.	7 425	1 733	239	191	138	9 726
	HABITANTES	207 284	363 055	170 148	297 567	2 258 532	3 296 586

FUENTE: IX CENSO GENERAL DE POBLACION, 1970. ESTADO DE JALISCO.

CUADRO NO. 3. NUMERO DE LOCALIDADES Y HABITANTES POR MUNICIPIO SEGUN TAMANO DE LOCALIDAD

EN EL ESTADO DE JALISCO EN 1980

HOJA 1 DE 8

CLAVE Y MUNICIPIO	TAMANO DE LA LOCALIDAD (HABITANTES)	RANGOS DE HABITANTES					TOTAL POR MUNICIPIO
		1 - 99	100 - 499	500 - 999	1 000 - 2 499	2 500 Y MAS	
001 ACATIC	NUM. DE LOC.	67	15	1		1	84
	HABITANTES	2 659	2 883	921		6 419	12 882
002 ACATLAN DE JUAREZ	NUM. DE LOC.	6	1	1	3	2	13
	HABITANTES	65	159	587	4 244	8 926	13 981
003 AHUALULCO DE MERCADO	NUM. DE LOC.	24	3		4	1	32
	HABITANTES	429	778		5 703	9 974	16 884
004 AMACUECA	NUM. DE LOC.	27	2		2		31
	HABITANTES	541	462		3 687		4 690
005 AMATITAN	NUM. DE LOC.	21	8	1		1	31
	HABITANTES	759	1 581	676		5 835	8 771
006 AMECA	NUM. DE LOC.	5	30	13	3	1	52
	HABITANTES	381	7 471	9 182	5 439	25 946	48 259
007 ANTONIO ESCOBEDO	NUM. DE LOC.	10	4	3		1	18
	HABITANTES	283	1 855	2 368		4 473	8 899
008 ARANDAS	NUM. DE LOC.	218	51	1	1	2	273
	HABITANTES	9 114	8 550	785	1 915	25 516	45 800
009 ARENAL	NUM. DE LOC.	8	1		2	1	12
	HABITANTES	171	141		2 721	6 103	9 136
010 ATEMAJAC DE BRIZUELA	NUM. DE LOC.	31	4			1	36
	HABITANTES	671	934			3 902	5 507
011 ATENGO	NUM. DE LOC.	18	8		2		28
	HABITANTES	374	1 863		3 185		5 422
012 ATENGUILLO	NUM. DE LOC.	56	6	1	1		64
	HABITANTES	1 132	1 401	687	1 518		4 738
013 ATOTONILCO EL ALTO	NUM. DE LOC.	56	30	5	3	2	96
	HABITANTES	2 312	6 485	3 512	3 989	24 401	40 619
014 ATOVAC	NUM. DE LOC.	24	4	1	1	1	31
	HABITANTES	587	1 850	767	1 896	5 468	8 960
015 AUTLAN DE NAVARRO	NUM. DE LOC.	63	17	4	3	1	88
	HABITANTES	1 294	4 339	2 873	5 867	27 926	41 499
016 AYOTLAN	NUM. DE LOC.	57	27	6	2	2	94
	HABITANTES	2 319	5 588	4 618	3 668	10 983	27 880
017 AYUTLA	NUM. DE LOC.	85	15	3		1	104
	HABITANTES	2 530	3 351	1 831		6 484	14 196

CUADRO NO. 3. NUMERO DE LOCALIDADES Y HABITANTES POR MUNICIPIO SEGUN TAMAÑO DE LOCALIDAD

EN EL ESTADO DE JALISCO EN 1988

HOJA 2 DE 8

CLAVE Y MUNICIPIO	TAMAÑO DE LA LOCALIDAD (HABITANTES)	1 - 99	100 - 499	500 - 999	1 000 - 2 499	2 500 Y MAS	TOTAL POR MUNICIPIO
018 BARCA, LA	NUM. DE LOC.	29	10	8	9	2	58
	HABITANTES	587	2 880	6 403	13 099	23 697	46 666
019 BOLANOS	NUM. DE LOC.	153	6	1	1		161
	HABITANTES	3 585	1 323	550	1 070		6 528
020 CABO CORRIENTES	NUM. DE LOC.	71	14	1	1		87
	HABITANTES	1 724	3 316	563	1 182		6 785
021 CASIMIRO CASTILLO	NUM. DE LOC.	24	4	2	3	2	35
	HABITANTES	446	676	1 332	4 001	12 570	19 025
022 CIHUATLAN	NUM. DE LOC.	29	6	2	2	2	41
	HABITANTES	413	1 284	1 379	2 661	14 715	20 452
023 CIUDAD GUZMAN	NUM. DE LOC.	20	1	1		1	23
	HABITANTES	242	419	754		60 938	62 353
024 COCULA	NUM. DE LOC.	6	9	4	5	1	25
	HABITANTES	270	1 987	2 512	7 413	11 085	23 267
025 COLOTLAN	NUM. DE LOC.	73	24	1		1	99
	HABITANTES	1 650	4 823	518		7 941	14 932
026 CONCEPCION DE BUENOS AIRES	NUM. DE LOC.	27	5			1	33
	HABITANTES	828	818			4 723	6 361
027 CUAUTITLAN	NUM. DE LOC.	67	20	4	2		93
	HABITANTES	2 312	4 260	2 613	3 741		12 926
028 CUAUTLA	NUM. DE LOC.	33	4		1		38
	HABITANTES	688	947		1 529		3 164
029 CUQUIO	NUM. DE LOC.	86	39	4		1	130
	HABITANTES	3 339	8 413	2 896		3 819	18 467
030 CHAPALA	NUM. DE LOC.	16	7		3	3	29
	HABITANTES	573	1 397		4 651	24 008	30 629
031 CHIMALTITAN	NUM. DE LOC.	84	8	1			93
	HABITANTES	1 769	1 549	736			4 054
032 CHIQUILISTLAN	NUM. DE LOC.	20	8	1	1		30
	HABITANTES	491	1 210	615	2 427		4 743
033 DEGOLLADO	NUM. DE LOC.	70	25	1	1	1	98
	HABITANTES	2 525	5 655	617	1 331	8 134	18 262
034 EJUTLA	NUM. DE LOC.	22	5		1		28
	HABITANTES	349	833		1 396		2 578

CUADRO NO. 3. NUMERO DE LOCALIDADES Y HABITANTES POR MUNICIPIO SEGUN TAMAÑO DE LOCALIDAD

EN EL ESTADO DE JALISCO EN 1988

CLAVE Y MUNICIPIO	TAMAÑO DE LA LOCALIDAD (HABITANTES)	1 - 99	100 - 499	500 - 999	1 000 - 2 499	2 500 Y MAS	TOTAL POR MUNICIPIO
035 ENCARNACION DE DIAZ	NUM. DE LOC.	185	33	5	5	1	229
	HABITANTES	5 379	6 183	3 246	5 982	14 795	35 585
036 ETZATLAN	NUM. DE LOC.	56	4	2	1	1	64
	HABITANTES	561	589	1 486	1 914	10 309	14 859
037 GRULLO, EL	NUM. DE LOC.	25	6	1		1	33
	HABITANTES	285	1 307	682		16 595	18 869
038 GUACHINANGO	NUM. DE LOC.	79	14		1		94
	HABITANTES	1 367	2 576		1 596		5 539
039 GUADALAJARA	NUM. DE LOC.					1	1
	HABITANTES					1 626 152	1 626 152
040 HOSTOTIPAQUILLO	NUM. DE LOC.	69	9	2		1	81
	HABITANTES	1 553	2 249	1 277		2 681	7 760
041 HUEJUCAR	NUM. DE LOC.	23	14	2		1	40
	HABITANTES	650	2 820	1 257		3 151	7 878
042 HUEJUQUILLA EL ALTO	NUM. DE LOC.	60	21	1		1	83
	HABITANTES	1 923	3 952	664		3 024	9 563
043 HUERTA, LA	NUM. DE LOC.	89	20	5	1	1	124
	HABITANTES	2 244	6 536	3 032	1 470	6 001	19 283
044 IXTLAHUACAN DE LOS MEMBRILLOS	NUM. DE LOC.	27	5	4		2	38
	HABITANTES	481	1 152	3 055		7 622	12 310
045 IXTLAHUACAN DEL RIO	NUM. DE LOC.	119	33	3	4		159
	HABITANTES	3 120	6 937	1 961	6 007		18 033
046 JALOSTOTITLAN	NUM. DE LOC.	93	14	2		1	110
	HABITANTES	2 936	2 237	1 490		13 031	19 694
047 JANAY	NUM. DE LOC.	7	4		2	1	14
	HABITANTES	166	993		3 763	11 926	16 848
048 JESUS MARIA	NUM. DE LOC.	113	42		2	1	158
	HABITANTES	4 657	6 792		2 539	4 485	18 473
049 JILOTIAN DE LOS DOLORES	NUM. DE LOC.	176	16		3		195
	HABITANTES	4 188	3 044		3 360		10 592
050 JOCOTEPEC	NUM. DE LOC.	20	3	2	5	3	33
	HABITANTES	276	689	1 696	6 399	15 686	24 746
051 JUANACATLAN	NUM. DE LOC.	4	7	1		1	13
	HABITANTES	196	2 127	907		4 851	8 081

CUADRO NO. 3. NUMERO DE LOCALIDADES Y HABITANTES POR MUNICIPIO SEGUN TAMANO DE LOCALIDAD

EN EL ESTADO DE JALISCO EN 1988

CLAVE Y MUNICIPIO	TAMANO DE LA LOCALIDAD (HABITANTES)	1 - 99	100 - 499	500 - 999	1 000 - 2 499	2 500 Y MAS	TOTAL POR MUNICIPIO
		NUM. DE LOC.	HABITANTES	HABITANTES	HABITANTES	HABITANTES	
052 JUCHITLAN	NUM. DE LOC.	32	6	1		1	40
	HABITANTES	809	1 319	872		3 418	6 418
053 LAGOS DE MORENO	NUM. DE LOC.	182	79	8	8	1	278
	HABITANTES	6 388	16 262	5 550	11 882	44 223	84 305
054 LIMON, EL	NUM. DE LOC.	1	2	3	1	1	8
	HABITANTES	87	531	1 964	1 227	3 468	7 277
055 MAGDALENA	NUM. DE LOC.	10	3	2	1	1	17
	HABITANTES	391	782	1 861	1 135	10 092	14 181
056 MANUEL M. DIEGUEZ	NUM. DE LOC.	91	6	1			98
	HABITANTES	1 732	1 077	883			3 612
057 MANZANILLA DE LA PAZ, LA	NUM. DE LOC.	12	4	1	1		18
	HABITANTES	357	698	587	2 071		3 713
058 MASCOTA	NUM. DE LOC.	128	12	4		1	145
	HABITANTES	2 940	2 651	2 333		7 021	14 945
059 MAZAMITLA	NUM. DE LOC.	34	19	1	1		55
	HABITANTES	1 481	4 344	631	2 389		8 765
060 MEXICACAN	NUM. DE LOC.	39	18	1		1	59
	HABITANTES	1 245	3 193	530		2 655	7 623
061 MEZQUITIC	NUM. DE LOC.	305	31		1		337
	HABITANTES	6 675	5 997		2 368		15 040
062 MIXTLAN	NUM. DE LOC.	32	3	2	1		38
	HABITANTES	676	482	1 172	1 566		3 816
063 OCOTLAN	NUM. DE LOC.	20	11	3	4	1	39
	HABITANTES	507	2 614	2 416	4 728	48 931	59 196
064 OJUELOS DE JALISCO	NUM. DE LOC.	53	13	3	6	1	76
	HABITANTES	1 140	3 174	2 329	7 774	5 797	20 214
065 PIHUAMO	NUM. DE LOC.	133	16	3		1	153
	HABITANTES	3 458	3 780	2 212		8 099	17 469
066 PONCITLAN	NUM. DE LOC.	15	15	3	5	2	40
	HABITANTES	384	3 813	2 331	7 971	12 406	26 985
067 PUERTO UALLARTA	NUM. DE LOC.	53	11	1	2	3	70
	HABITANTES	1 161	3 096	567	4 106	48 098	57 028
068 VILLA PURIFICACION	NUM. DE LOC.	189	22			1	132
	HABITANTES	3 014	4 777			2 972	10 763

CUADRO NO. 3. NUMERO DE LOCALIDADES Y HABITANTES POR MUNICIPIO SEGUN TAMAÑO DE LOCALIDAD

EN EL ESTADO DE JALISCO EN 1980

HOJA 5 DE 8

CLAVE Y MUNICIPIO	TAMAÑO DE LA LOCALIDAD (HABITANTES)	1 - 99	100 - 499	500 - 999	1 000 - 2 499	2 500 Y MAS	TOTAL POR MUNICIPIO
069 QUITUPAN	NUM. DE LOC.	131	27	4	2		164
	HABITANTES	3 249	5 402	2 424	3 517		14 592
070 SALTO, EL	NUM. DE LOC.	18	4	2	2	2	28
	HABITANTES	443	1 053	1 207	4 168	13 016	19 887
071 SAN CRISTOBAL DE LA BARRANCA	NUM. DE LOC.	80	11	1			92
	HABITANTES	2 075	1 999	798			4 864
072 SAN DIEGO DE ALEJANDRIA	NUM. DE LOC.	83	8			1	92
	HABITANTES	2 414	1 143			2 775	6 332
073 SAN JUAN DE LOS LAGOS	NUM. DE LOC.	97	34	1		1	133
	HABITANTES	3 758	5 931	684		26 284	36 577
074 SAN JULIAN	NUM. DE LOC.	56	8			1	65
	HABITANTES	2 040	1 272			7 271	10 583
075 SAN MARCOS	NUM. DE LOC.	25	1		1		27
	HABITANTES	284	133		2 386		2 803
076 SAN MARTIN DE BOLANOS	NUM. DE LOC.	148	6		1		155
	HABITANTES	2 443	1 008		1 153		4 604
077 SAN MARTIN HIDALGO	NUM. DE LOC.	2	11	4	6	1	24
	HABITANTES	92	2 589	2 767	10 554	5 777	21 779
078 SAN MIGUEL EL ALTO	NUM. DE LOC.	176	19	1		1	197
	HABITANTES	5 122	3 166	816		13 949	23 053
079 GOMEZ FARIAS	NUM. DE LOC.	20	4	1		2	27
	HABITANTES	329	705	733		8 849	10 616
080 SAN SEBASTIAN DEL OESTE	NUM. DE LOC.	103	16	2	1		122
	HABITANTES	2 054	3 409	1 275	1 025		7 763
081 SANTA MARIA DE LOS ANGELES	NUM. DE LOC.	15	11	2	1		29
	HABITANTES	539	2 507	1 624	1 008		5 678
082 SAYULA	NUM. DE LOC.	46	3	1		2	52
	HABITANTES	635	813	716		22 439	24 603
083 TALA	NUM. DE LOC.	29	8	1	7	3	48
	HABITANTES	516	1 864	930	11 352	25 796	40 458
084 TALPA DE ALLENDE	NUM. DE LOC.	104	14	3		1	122
	HABITANTES	2 556	2 077	1 777		5 048	13 058
085 TAMAZULA DE GORDIANO	NUM. DE LOC.	145	41	6	3	2	197
	HABITANTES	3 626	9 510	4 747	4 569	17 925	40 377

CUADRO NO. 3. NUMERO DE LOCALIDADES Y HABITANTES POR MUNICIPIO SEGUN TAMAÑO DE LOCALIDAD

EN EL ESTADO DE JALISCO EN 1988

HOJA 6 DE 8

CLAVE Y MUNICIPIO	TAMAÑO DE LA LOCALIDAD (HABITANTES)	1 - 99	100 - 499	500 - 999	1 000 - 2 499	2 500 Y MAS	TOTAL POR MUNICIPIO
086 TAPALPA	NUM. DE LOC.	61	17	2	1	1	82
	HABITANTES	1 292	3 605	1 305	1 289	4 014	11 505
087 TECALITLAN	NUM. DE LOC.	200	6		1	1	208
	HABITANTES	4 107	1 353		1 107	10 720	17 287
088 TECOLOTLAN	NUM. DE LOC.	22	15	1	3	1	42
	HABITANTES	733	3 372	696	3 582	6 591	14 974
089 TECHALUTA DE MONTENEGRO	NUM. DE LOC.	13	1	1	1		16
	HABITANTES	258	180	569	2 151		3 166
090 TENAMAXTLAN	NUM. DE LOC.	16	6	2		1	25
	HABITANTES	233	1 058	1 760		4 655	7 706
091 TEOCALICHE	NUM. DE LOC.	70	39	3	2	1	115
	HABITANTES	2 435	8 560	2 028	3 592	16 559	33 174
092 TEOCUIATLAN DE CORONA	NUM. DE LOC.	7	14	3	2	1	27
	HABITANTES	305	3 677	1 879	3 184	3 895	13 020
093 TEPATITLAN DE MORELOS	NUM. DE LOC.	184	47	4	2	4	241
	HABITANTES	8 552	7 829	2 963	3 709	55 311	78 364
094 TEQUILA	NUM. DE LOC.	160	17	2	1	1	189
	HABITANTES	4 632	3 574	1 472	1 526	15 514	26 718
095 TEUCHITLAN	NUM. DE LOC.	11		2	2	1	16
	HABITANTES	162		1 225	2 711	3 512	7 610
096 TIZAPAN EL ALTO	NUM. DE LOC.	15	7	3		2	27
	HABITANTES	457	2 063	1 938		13 073	17 531
097 TLAJOMULCO DE ZUNIGA	NUM. DE LOC.	124	9	9	5	6	153
	HABITANTES	2 149	3 150	6 790	7 357	31 251	50 697
098 TLAQUEPAQUE	NUM. DE LOC.	2	4		3	7	16
	HABITANTES	104	1 078		4 534	171 608	177 324
099 TOLIMAN	NUM. DE LOC.	24	10	3	2		39
	HABITANTES	762	2 240	1 610	3 759		8 379
100 TOMATLAN	NUM. DE LOC.	149	26	8	6		189
	HABITANTES	3 942	6 120	5 688	7 836		23 586
101 TONALA	NUM. DE LOC.	17	15	1	4	4	41
	HABITANTES	636	4 140	590	8 618	38 174	52 158
102 TONAYA	NUM. DE LOC.	12	11	1		1	25
	HABITANTES	258	2 723	688		3 196	6 865

CUADRO NO. 3. NUMERO DE LOCALIDADES Y HABITANTES POR MUNICIPIO SEGUN TAMANO DE LOCALIDAD

EN EL ESTADO DE JALISCO EN 1980

HOJA 7 DE 8

CLAVE Y MUNICIPIO	TAMANO DE LA LOCALIDAD (HABITANTES)	1 - 99	100 - 499	500 - 999	1 000 - 2 499	2 500 Y MAS	TOTAL POR MUNICIPIO
103 TONILA	NUM. DE LOC.	12	3			2	17
	HABITANTES	196	792			6 498	7 486
104 TOTATICHE	NUM. DE LOC.	88	12		2		102
	HABITANTES	2 436	2 089		3 138		7 663
105 TOTOTLAN	NUM. DE LOC.	23	24	4		1	52
	HABITANTES	621	5 533	2 804		8 461	17 419
106 TUXCACUESCO	NUM. DE LOC.	8	14		1		23
	HABITANTES	370	2 848		1 884		4 302
107 TUXCUECA	NUM. DE LOC.	8	4		1	1	14
	HABITANTES	206	1 149		1 371	2 878	5 604
108 TUXPAN	NUM. DE LOC.	53	11	3	2	1	70
	HABITANTES	1 846	2 485	1 893	3 753	20 163	29 340
109 UNION DE SAN ANTONIO	NUM. DE LOC.	78	26		1	1	106
	HABITANTES	2 381	5 646		1 768	3 406	13 201
110 UNION DE TULA	NUM. DE LOC.	33	12		1	1	47
	HABITANTES	654	3 745		1 116	7 670	13 185
111 VALLE DE GUADALUPE	NUM. DE LOC.	69	6	1	1		77
	HABITANTES	2 224	726	512	2 410		5 872
112 VALLE DE JUAREZ	NUM. DE LOC.	40	4	1		1	46
	HABITANTES	1 122	867	826		3 344	6 159
113 CIUDAD VENUSTIANO CARRANZA	NUM. DE LOC.	43	15	4	2	1	65
	HABITANTES	1 242	3 451	2 904	2 930	3 923	14 450
114 VILLA CORONA	NUM. DE LOC.	1	3	1	1	3	9
	HABITANTES	10	780	646	1 489	12 577	15 422
115 VILLA GUERRERO	NUM. DE LOC.	150	12			1	163
	HABITANTES	2 737	1 797			3 261	7 795
116 VILLA HIDALGO	NUM. DE LOC.	35	13		1	1	50
	HABITANTES	1 020	3 166		1 371	4 984	10 461
117 CANADAS DE OBREGON	NUM. DE LOC.	73	9	1	1		84
	HABITANTES	1 761	1 619	515	2 088		5 983
118 VANUALICA DE GONZALEZ GALLO	NUM. DE LOC.	87	28	2	1	1	119
	HABITANTES	3 693	5 578	1 535	1 390	10 795	22 991
119 ZACCALCO DE TORRES	NUM. DE LOC.	7	7	4	4	1	23
	HABITANTES	82	1 748	2 684	6 304	13 185	23 923

CUADRO NO. 3. NUMERO DE LOCALIDADES Y HABITANTES POR MUNICIPIO SEGUN TAMAÑO DE LOCALIDAD
EN EL ESTADO DE JALISCO EN 1980

HOJA 8 DE 8

CLAVE Y MUNICIPIO	TAMAÑO DE LA LOCALIDAD (HABITANTES)	1 - 99	100 - 499	500 - 999	1 000 - 2 499	2 500 Y MAS	TOTAL POR MUNICIPIO
		120 ZAPOPAN	NUM. DE LOC.	157	28	8	8
	HABITANTES	3 207	6 210	6 815	11 499	362 150	389 881
121 ZAPOTILIC	NUM. DE LOC.	19	7	3	1	2	32
	HABITANTES	411	2 125	2 240	2 126	10 205	25 107
122 ZAPOTITLAN DE UADILLO	NUM. DE LOC.	39	12	2		1	54
	HABITANTES	988	1 962	1 507		2 651	7 108
123 ZAPOTLAN DEL REY	NUM. DE LOC.	23	18	3	3		47
	HABITANTES	568	4 224	2 397	4 856		12 045
124 ZAPOTLANEJO	NUM. DE LOC.	99	62	7	2	1	171
	HABITANTES	4 322	12 032	4 530	3 449	11 255	35 588
TOTAL	NUM. DE LOC.	7 518	1 745	256	204	138	9 861
	HABITANTES	204 176	368 937	179 737	314 513	3 304 635	4 371 998

FUENTE: X CENSO GENERAL DE POBLACION Y VIVIENDA, 1980. ESTADO DE JALISCO. VOLUMEN II. INEGI.

CUADRO NO. 4. NUMERO DE LOCALIDADES Y HABITANTES POR MUNICIPIO SEGUN TAMAÑO DE LOCALIDAD

EN EL ESTADO DE JALISCO EN 1990

HOJA 1 DE 8

CLAVE Y MUNICIPIO	TAMAÑO DE LA LOCALIDAD (HABITANTES)	1 - 99	100 - 499	500 - 999	1 000 - 2 499	2 500 Y MAS	TOTAL POR MUNICIPIO
001 ACATIC	NUM. DE LOC.	66	15	1	1	1	84
	HABITANTES	2 411	2 946	793	1 486	8 798	16 434
002 ACATLAN DE JUAREZ	NUM. DE LOC.	6	1	1	1	2	11
	HABITANTES	142	126	502	1 514	12 166	14 450
003 AHUALULCO DE MERCADO	NUM. DE LOC.	8	4		3	1	16
	HABITANTES	208	739		4 776	11 696	17 419
004 AMACUECA	NUM. DE LOC.	15	1		1	1	18
	HABITANTES	465	300		1 573	2 685	5 023
005 AMATITAN	NUM. DE LOC.	23	7	2		1	33
	HABITANTES	460	1 317	1 515		6 777	10 069
006 ANECA	NUM. DE LOC.	26	30	8	6	1	71
	HABITANTES	938	8 657	5 095	8 983	30 882	54 555
007 ANTONIO ESCOBEDO	NUM. DE LOC.	4	5	2	1	1	13
	HABITANTES	76	1 079	1 425	1 035	4 582	8 197
008 ARANDAS	NUM. DE LOC.	239	59	3	1	3	305
	HABITANTES	8 433	10 458	1 759	1 062	41 567	63 279
009 ARENAL	NUM. DE LOC.	9	1		2	1	13
	HABITANTES	194	295		3 627	7 504	11 620
010 ATEMAJAC DE BRIZUELA	NUM. DE LOC.	15	3			1	19
	HABITANTES	483	797			3 790	5 070
011 ATENGO	NUM. DE LOC.	18	7		2		27
	HABITANTES	355	1 908		3 262		5 525
012 ATENGUILLO	NUM. DE LOC.	37	7	1	1		46
	HABITANTES	738	1 432	850	1 496		4 516
013 ATOTONILCO EL ALTO	NUM. DE LOC.	57	25	8	4	2	96
	HABITANTES	2 250	5 067	5 657	5 591	27 948	46 513
014 ATOYAC	NUM. DE LOC.	13	4	2		1	20
	HABITANTES	415	977	1 731		4 964	8 087
015 AULAN DE NAVARRO	NUM. DE LOC.	83	15	4	3	1	106
	HABITANTES	1 415	4 193	2 877	4 189	34 073	46 747
016 AYOTLAN	NUM. DE LOC.	43	20	7	2	3	75
	HABITANTES	1 783	4 043	5 026	3 550	16 338	30 740
017 AYUTLA	NUM. DE LOC.	63	17	3		1	84
	HABITANTES	1 667	3 699	1 689		6 625	13 680

CUADRO NO. 4. NUMERO DE LOCALIDADES Y HABITANTES POR MUNICIPIO SEGUN TAMANO DE LOCALIDAD
EN EL ESTADO DE JALISCO EN 1990

HOJA 2 DE 8

CLAVE Y MUNICIPIO	TAMANO DE LA LOCALIDAD (HABITANTES)	1 - 99	100 - 499	500 - 999	1 000 - 2 499	2 500 Y MAS	TOTAL POR MUNICIPIO
		018 BARCA, LA	NUM. DE LOC.	18	11	6	10
	HABITANTES	314	2 908	4 687	14 441	30 495	52 845
019 BOLANOS	NUM. DE LOC.	165	6	2	1		174
	HABITANTES	2 824	1 077	1 380	1 112		6 393
020 CABO COORRIENTES	NUM. DE LOC.	90	15	1	1		107
	HABITANTES	1 827	3 482	888	1 949		8 146
021 CASIMIRO CASTILLO	NUM. DE LOC.	18	5	2	1	3	29
	HABITANTES	283	1 241	1 555	1 240	17 419	21 738
022 CIHUATLAN	NUM. DE LOC.	28	6	2	2	2	40
	HABITANTES	552	1 096	1 650	3 699	17 858	24 855
023 CIUDAD GUZMAN	NUM. DE LOC.	15	1	1		1	18
	HABITANTES	225	424	800		72 619	74 068
024 COCULA	NUM. DE LOC.	3	6	5	5	1	20
	HABITANTES	212	1 553	3 399	7 601	11 835	24 600
025 COLOTLAN	NUM. DE LOC.	39	20			1	60
	HABITANTES	1 238	4 483			10 041	15 762
026 CONCEPCION DE BUENOS AIRES	NUM. DE LOC.	11	5			1	17
	HABITANTES	313	834			4 147	5 294
027 CUAUTITLAN	NUM. DE LOC.	71	21	4	2		98
	HABITANTES	2 214	3 867	3 165	3 900		13 146
028 CUAUTLA	NUM. DE LOC.	25	3		1		29
	HABITANTES	522	870		1 513		2 905
029 CUQUIO	NUM. DE LOC.	79	38	5		1	123
	HABITANTES	2 432	7 849	3 573		3 615	17 469
030 CHAPALA	NUM. DE LOC.	11	6		3	3	23
	HABITANTES	224	1 293		4 042	29 219	35 578
031 CHIMALTITAN	NUM. DE LOC.	62	7	1			70
	HABITANTES	1 250	1 387	659			3 304
032 CHIQUILISTLAN	NUM. DE LOC.	13	7	1		1	22
	HABITANTES	345	1 128	616		2 020	4 909
033 DEGOLLADO	NUM. DE LOC.	51	27	2	1	1	82
	HABITANTES	1 950	6 364	1 228	1 564	9 299	20 405
034 EJUTLA	NUM. DE LOC.	13	5		1		19
	HABITANTES	251	740		1 253		2 244

CUADRO NO. 4. NUMERO DE LOCALIDADES Y HABITANTES POR MUNICIPIO SEGUN TAMAÑO DE LOCALIDAD

EN EL ESTADO DE JALISCO EN 1990

HOJA 3 DE 8

CLAVE Y MUNICIPIO	TAMAÑO DE LA LOCALIDAD (HABITANTES)	1 - 99	100 - 499	500 - 999	1 000 - 2 499	2 500 Y MAS	TOTAL POR MUNICIPIO
035 ENCARNACION DE DIAZ	NUM. DE LOC.	246	28	2	5	2	283
	HABITANTES	6 139	5 422	1 283	8 292	21 205	42 341
036 ETZATLAN	NUM. DE LOC.	36	4	2	1	1	44
	HABITANTES	377	577	1 450	2 181	11 339	15 924
037 GRULLO, EL	NUM. DE LOC.	15	6	1		1	23
	HABITANTES	165	1 395	694		17 881	20 135
038 GUACHINANGO	NUM. DE LOC.	64	12		1		77
	HABITANTES	1 142	2 447		1 735		5 324
039 GUADALAJARA	NUM. DE LOC.	1	1			1	3
	HABITANTES	63	100			1 650 042	1 650 205
040 HOSTOTIPAQUILLO	NUM. DE LOC.	32	13	2		1	48
	HABITANTES	788	3 149	1 422		2 790	8 869
041 HUEJUCAR	NUM. DE LOC.	18	8	2		1	29
	HABITANTES	898	1 731	1 080		3 520	7 229
042 HUEJUQUILLA EL ALTO	NUM. DE LOC.	53	20	1		1	75
	HABITANTES	1 641	3 766	805		3 689	9 901
043 HUERTA, LA	NUM. DE LOC.	59	23	10	1	1	94
	HABITANTES	1 743	5 084	6 290	1 669	5 892	20 678
044 IXTLAHUACAN DE LOS MEMBRILLOS	NUM. DE LOC.	21	5	1	4	2	33
	HABITANTES	472	1 250	725	5 330	8 897	16 674
045 IXTLAHUACAN DEL RIO	NUM. DE LOC.	107	27	2	3	1	140
	HABITANTES	2 671	5 744	1 477	4 828	4 807	19 527
046 JALOSTOTITLAN	NUM. DE LOC.	110	12	1		1	124
	HABITANTES	3 255	2 304	849		18 089	24 497
047 JAMAY	NUM. DE LOC.	3		1	2	1	7
	HABITANTES	86		652	4 453	13 954	19 145
048 JESUS MARIA	NUM. DE LOC.	117	27		2	1	147
	HABITANTES	4 865	5 534		2 850	6 527	19 776
049 JILOTLAN DE LOS DOLORES	NUM. DE LOC.	118	15		3		136
	HABITANTES	2 614	2 419		3 562		8 595
050 JOCOTEPEC	NUM. DE LOC.	20	3	1	6	3	33
	HABITANTES	246	637	819	8 540	20 686	30 928
051 JUANACATLAN	NUM. DE LOC.	2	7	1	1	1	12
	HABITANTES	9	1 759	681	1 025	6 674	10 068

EN EL ESTADO DE JALISCO EN 1998

HOJA 4 DE 8

CLAVE Y MUNICIPIO	TAMANO DE LA LOCALIDAD (HABITANTES)	1 - 99	100 - 499	500 - 999	1 000 - 2 499	2 500 Y MAS	TOTAL POR MUNICIPIO
052 JUCHITLAN	NUM. DE LOC.	23	4	1		1	29
	HABITANTES	676	913	921		3 617	6 127
053 LAGOS DE MORENO	NUM. DE LOC.	252	67	16	5	2	342
	HABITANTES	7 860	14 026	10 841	7 009	66 421	106 157
054 LIMON, EL	NUM. DE LOC.	4	2	2	1	1	10
	HABITANTES	167	809	1 166	1 230	3 140	6 512
055 MAGDALENA	NUM. DE LOC.	3	4	1	2	1	11
	HABITANTES	70	840	927	2 503	11 021	15 361
056 MANUEL M. DIEGUEZ	NUM. DE LOC.	62	6	1			69
	HABITANTES	1 000	1 129	662			2 791
057 MANZANILLA DE LA PAZ, LA	NUM. DE LOC.	6	2	1	1		10
	HABITANTES	316	326	549	2 356		3 547
058 MASCOTA	NUM. DE LOC.	114	13	2		1	130
	HABITANTES	2 209	3 278	1 053		7 396	13 936
059 MAZAMITLA	NUM. DE LOC.	33	13	1		1	48
	HABITANTES	1 140	2 916	700		5 470	10 226
060 MEXTICACAN	NUM. DE LOC.	42	10			1	53
	HABITANTES	1 120	2 440			3 152	6 712
061 MEZQUITIC	NUM. DE LOC.	290	35		1		326
	HABITANTES	5 596	6 465		2 019		14 080
062 NIXTLAN	NUM. DE LOC.	28	4	1	1		34
	HABITANTES	419	930	850	1 657		3 864
063 OCOTLAN	NUM. DE LOC.	10	9	2	2	1	24
	HABITANTES	327	2 331	1 652	2 741	62 595	69 646
064 OJUELOS DE JALISCO	NUM. DE LOC.	43	13	2	7	1	66
	HABITANTES	838	3 721	1 522	10 054	7 265	23 400
065 PIHUAMO	NUM. DE LOC.	126	16	3		1	146
	HABITANTES	2 565	3 565	1 885		8 325	16 340
066 PONCITLAN	NUM. DE LOC.	13	10	3	4	4	34
	HABITANTES	427	2 932	2 081	5 792	21 027	32 259
067 PUERTO VALLARTA	NUM. DE LOC.	32	9	1		4	46
	HABITANTES	394	3 000	501		107 562	111 457
060 VILLA PURIFICACION	NUM. DE LOC.	117	21	3		1	142
	HABITANTES	2 456	4 280	1 627		4 297	12 660

EN EL ESTADO DE JALISCO EN 1998

HOJA 5 DE 8

CLAVE Y MUNICIPIO	TAMANO DE LA LOCALIDAD (HABITANTES)	1 - 99	100 - 499	500 - 999	1 000 - 2 499	2 500 Y MAS	TOTAL POR MUNICIPIO
069 QUITUPAN	NUM. DE LOC.	63	24	3	2		92
	HABITANTES	1 759	5 141	1 929	3 868		12 697
070 SALTO, EL	NUM. DE LOC.	13	7	1	1	5	27
	HABITANTES	133	1 710	511	1 632	34 295	38 281
071 SAN CRISTOBAL DE LA BARRANCA	NUM. DE LOC.	66	11	1			78
	HABITANTES	1 689	2 082	913			4 684
072 SAN DIEGO DE ALEJANDRIA	NUM. DE LOC.	87	3			1	91
	HABITANTES	2 065	424			3 516	6 005
073 SAN JUAN DE LOS LAGOS	NUM. DE LOC.	146	40	1		1	188
	HABITANTES	3 885	7 128	981		34 415	46 409
074 SAN JULIAN	NUM. DE LOC.	53	6	1		1	61
	HABITANTES	1 460	832	553		10 244	13 089
075 SAN MARCOS	NUM. DE LOC.	21	1			1	23
	HABITANTES	206	143			2 815	3 164
076 SAN MARTIN DE BOLANOS	NUM. DE LOC.	62	2		1		65
	HABITANTES	1 307	410		1 878		3 587
077 SAN MARTIN HIDALGO	NUM. DE LOC.	2	11	3	3	4	23
	HABITANTES	93	3 295	2 381	5 467	15 359	26 505
078 SAN MIGUEL EL ALTO	NUM. DE LOC.	129	12	1		1	143
	HABITANTES	3 132	2 148	818		17 500	23 598
079 GOMEZ FARIAS	NUM. DE LOC.	16	3	1		2	22
	HABITANTES	287	543	875		9 994	11 699
080 SAN SEBASTIAN DEL OESTE	NUM. DE LOC.	68	13	2	1		84
	HABITANTES	1 251	2 951	1 287	1 265		6 754
081 SANTA MARIA DE LOS ANGELES	NUM. DE LOC.	9	11	3			23
	HABITANTES	254	2 144	2 402			4 800
082 SAYULA	NUM. DE LOC.	30	2			2	34
	HABITANTES	283	439			27 218	27 940
083 TALA	NUM. DE LOC.	34	7		5	4	50
	HABITANTES	446	1 600		8 411	34 856	45 313
084 TALPA DE ALLENDE	NUM. DE LOC.	119	13	2		1	135
	HABITANTES	2 153	3 096	1 242		6 117	12 608
085 TAMAZULA DE GORDIANO	NUM. DE LOC.	128	34	6	3	3	174
	HABITANTES	3 313	7 514	4 331	4 412	22 680	42 250

EN EL ESTADO DE JALISCO EN 1990

HOJA 6 DE 8

CLAVE Y MUNICIPIO	TAMAÑO DE LA LOCALIDAD (HABITANTES)	1 - 99	100 - 499	500 - 999	1 000 - 2 499	2 500 Y MAS	TOTAL POR MUNICIPIO
086 TAPALPA	NUM. DE LOC.	36	20	1	1	1	59
	HABITANTES	932	4 319	603	1 842	4 471	12 167
087 TECALITLAN	NUM. DE LOC.	144	5	1		1	151
	HABITANTES	2 821	967	947		13 265	18 000
088 TECOLOTLAN	NUM. DE LOC.	26	12	2	3	1	44
	HABITANTES	687	2 499	1 180	4 140	7 031	15 537
089 TECHALUTA DE MONTENEGRO	NUM. DE LOC.	7	1	1	1		10
	HABITANTES	141	192	686	2 149		3 168
090 TENAMAXTLAN	NUM. DE LOC.	13	6	2		1	22
	HABITANTES	137	963	1 636		3 793	6 529
091 TEOCALTICHE	NUM. DE LOC.	62	34	3	1	2	102
	HABITANTES	2 037	7 996	2 180	1 937	22 229	36 379
092 TEOCUIATLAN DE CORONA	NUM. DE LOC.	9	12	3	2	1	27
	HABITANTES	267	3 328	2 094	2 997	4 080	12 766
093 TEPATITLAN DE MORELOS	NUM. DE LOC.	185	45	2	2	4	238
	HABITANTES	6 462	7 901	1 695	4 677	71 660	92 395
094 TEQUILA	NUM. DE LOC.	119	19	2	1	1	142
	HABITANTES	2 909	3 854	1 819	1 897	17 609	28 088
095 TEUCHITLAN	NUM. DE LOC.	3		2	2	1	8
	HABITANTES	81		1 148	3 277	3 272	7 778
096 TIZAPAN EL ALTO	NUM. DE LOC.	8	5	3		2	18
	HABITANTES	230	1 169	1 877		16 322	19 598
097 TLAJOMULCO DE ZUNIGA	NUM. DE LOC.	166	7	9	8	7	197
	HABITANTES	1 661	2 144	5 805	11 727	47 091	68 428
098 TLAQUEPAQUE	NUM. DE LOC.	2	1	1		2	6
	HABITANTES	132	367	947		338 203	339 649
099 TOLIMAN	NUM. DE LOC.	19	10	4	1	1	35
	HABITANTES	501	2 134	2 223	1 440	2 637	8 935
100 TOMATLAN	NUM. DE LOC.	120	30	7	6	1	164
	HABITANTES	2 535	6 651	5 548	9 167	6 849	30 750
101 TOMALA	NUM. DE LOC.	19	7	4	1	3	34
	HABITANTES	390	1 009	2 801	1 857	161 690	168 555
102 TONAYA	NUM. DE LOC.	7	11	1		1	20
	HABITANTES	160	2 675	669		3 181	6 685

CUADRO NO. 4. NUMERO DE LOCALIDADES Y HABITANTES POR MUNICIPIO SEGUN TAMANO DE LOCALIDAD

EN EL ESTADO DE JALISCO EN 1998

HOJA 7 DE 8

CLAVE Y MUNICIPIO	TAMANO DE LA LOCALIDAD (HABITANTES)	1 - 99	100 - 499	500 - 999	1 000 - 2 499	2 500 Y MAS	TOTAL POR MUNICIPIO
183 TONILA	NUM. DE LOC.	7	4			2	13
	HABITANTES	37	827			6 635	7 499
184 TOTATICHE	NUM. DE LOC.	61	8		2		71
	HABITANTES	1 662	1 348		3 508		6 518
185 TOTOTLAN	NUM. DE LOC.	38	21	4	1	1	57
	HABITANTES	829	4 839	2 795	1 847	9 287	18 717
186 TUXCACUESCO	NUM. DE LOC.	6	13		1		20
	HABITANTES	276	3 816		1 065		4 357
187 TUXCUECA	NUM. DE LOC.	9	3	1	1	1	15
	HABITANTES	253	734	533	1 308	2 728	5 548
188 TUXPAN	NUM. DE LOC.	48	11	3	2	1	65
	HABITANTES	917	2 511	2 361	3 124	25 895	34 808
189 UNION DE SAN ANTONIO	NUM. DE LOC.	187	23	2	1	1	134
	HABITANTES	2 718	4 548	1 158	1 847	4 768	15 023
118 UNION DE TULA	NUM. DE LOC.	23	11	1	1	1	37
	HABITANTES	432	3 311	512	1 296	8 418	13 969
111 VALLE DE GUADALUPE	NUM. DE LOC.	70	1			1	72
	HABITANTES	1 715	115			3 658	5 488
112 VALLE DE JUAREZ	NUM. DE LOC.	31	5	1		1	38
	HABITANTES	718	899	638		3 266	5 585
113 CIUDAD VENUSTIANO CARRANZA	NUM. DE LOC.	31	15	3	3	1	53
	HABITANTES	655	3 285	2 887	4 131	4 122	14 280
114 VILLA CORONA	NUM. DE LOC.	1	2	1	1	3	8
	HABITANTES	69	833	669	2 878	11 997	15 638
115 VILLA GUERRERO	NUM. DE LOC.	79	4			1	84
	HABITANTES	1 718	989			3 747	6 374
116 VILLA HIDALGO	NUM. DE LOC.	27	11		1	1	48
	HABITANTES	626	2 845		1 568	8 583	12 814
117 CANADAS DE OBREGON	NUM. DE LOC.	56	8		1		65
	HABITANTES	978	1 825		2 374		5 177
118 VAHUALICA DE GONZALEZ GALLO	NUM. DE LOC.	73	17		2	1	93
	HABITANTES	2 874	3 312		2 688	13 486	21 392
119 ZACOALCO DE TORRES	NUM. DE LOC.	4	7	4	4	1	28
	HABITANTES	54	1 678	2 785	6 868	14 188	24 669

CUADRO NO. 4. NUMERO DE LOCALIDADES Y HABITANTES POR MUNICIPIO SEGUN TAMANO DE LOCALIDAD
EN EL ESTADO DE JALISCO EN 1990

HOJA 8 DE 8

CLAVE Y MUNICIPIO	TAMANO DE LA LOCALIDAD (HABITANTES)	1 - 99	100 - 499	500 - 999	1 000 - 2 499	2 500 Y MAS	TOTAL POR MUNICIPIO
120 ZAPOPAN	NUM. DE LOC.	127	21	8	3	3	162
	HABITANTES	2 321	4 181	6 535	5 170	693 801	712 088
121 ZAPOTILTIC	NUM. DE LOC.	17	4	4		2	27
	HABITANTES	437	1 322	2 795		23 427	27 981
122 ZAPOTITLAN DE VADILLO	NUM. DE LOC.	18	12	1	1		32
	HABITANTES	817	2 208	894	2 391		6 310
123 ZAPOTLAN DEL REY	NUM. DE LOC.	21	12	4	4	1	42
	HABITANTES	612	3 398	2 275	5 222	2 747	14 254
124 ZAPOTLANEJO	NUM. DE LOC.	94	46	5	2	2	149
	HABITANTES	3 325	9 339	3 735	2 986	20 517	39 902
TOTAL	NUM. DE LOC.	6 588	1 543	256	185	159	8 731
	HABITANTES	163 125	332 801	179 456	286 875	4 348 432	5 302 689

FUENTE: XI CENSO GENERAL DE POBLACION Y VIVIENDA, 1990. ESTADO DE JALISCO. TABULADOS BASICOS.

BIBLIOTECA FACULTAD DE AGRONOMIA

CUADRO No. 5. NUMERO DE LOCALIDADES RURALES, POBLACION RURAL Y PORCENTAJE RESPECTO A LA POBLACION TOTAL
POR MUNICIPIO EN EL ESTADO DE JALISCO. 1970 - 1990

HOJA 1 DE 8

CLAVE Y MUNICIPIO	1970		1980		1990	
	LOCALIDADES	POB. RURAL	LOCALIDADES	POB. RURAL	LOCALIDADES	POB. RURAL
001 ACATIC	84	6 296 (64%)	83	6 463 (50%)	83	7 636 (46%)
002 ACATLAN DE JUAREZ	5	3 565 (34%)	11	5 055 (36%)	9	2 284 (16%)
003 AHUALULCO DE MERCADO	33	6 119 (40%)	31	6 910 (40%)	15	5 723 (33%)
004 AMACUECA	22	2 223 (46%)	31	4 690 (100%)	17	2 338 (47%)
005 ANAITAN	39	3 012 (37%)	30	2 936 (33%)	32	3 292 (33%)
006 AMECA	60	21 444 (51%)	51	22 313 (46%)	70	23 673 (43%)
007 ANTONIO ESCOBEDO	14	3 739 (40%)	17	3 626 (45%)	12	3 615 (44%)
008 ARANDAS	320	20 489 (40%)	271	20 284 (44%)	302	21 712 (34%)
009 ARENAL	6	2 302 (32%)	11	3 033 (33%)	12	4 116 (35%)
010 ATEMAJAC DE BRIZUELA	32	1 652 (32%)	35	1 605 (29%)	18	1 280 (25%)
011 ATENGO	30	5 501 (100%)	20	5 422 (100%)	27	5 525 (100%)
012 ATENGUILLO	76	5 659 (100%)	64	4 730 (100%)	46	4 516 (100%)
013 ATOTONILCO EL ALTO	105	18 651 (53%)	94	16 219 (40%)	94	18 565 (40%)
014 ATOVAC	29	3 633 (41%)	30	3 500 (39%)	19	3 123 (39%)
015 AUTLAN DE NAVARRO	87	10 731 (34%)	87	13 573 (33%)	105	12 674 (27%)
016 AYOTLAN	102	15 243 (64%)	92	16 177 (60%)	72	14 402 (47%)
017 AYUTLA	123	8 645 (62%)	103	7 712 (54%)	83	7 055 (52%)

CUADRO No. 5. NUMERO DE LOCALIDADES RURALES, POBLACION RURAL Y PORCENTAJE RESPECTO A LA POBLACION TOTAL

POR MUNICIPIO EN EL ESTADO DE JALISCO. 1970 - 1990

HOJA 2 DE 8

CLAVE Y MUNICIPIO	1970		1980		1990	
	LOCALIDADES	POB. RURAL	LOCALIDADES	POB. RURAL	LOCALIDADES	POB. RURAL
018 BARCA, LA	39	22 593 (56%)	56	22 969 (49%)	45	22 350 (42%)
019 BOLANOS	115	3 416 (100%)	161	6 528 (100%)	174	6 393 (100%)
020 CABO CORRIENTES	71	5 068 (100%)	87	6 785 (100%)	107	8 146 (100%)
021 CASIMIRO CASTILLO	18	5 112 (34%)	33	6 455 (33%)	26	4 319 (20%)
022 CIUVATLAN	39	6 766 (42%)	39	5 737 (28%)	38	6 997 (28%)
023 CIUDAD GUZMAN	10	1 251 (03%)	22	1 415 (02%)	17	1 449 (02%)
024 COCULA	24	10 524 (52%)	24	12 182 (52%)	19	12 765 (52%)
025 COLOTLAN	81	7 082 (54%)	98	6 991 (47%)	59	5 721 (36%)
026 CONCEPCION DE BUENOS AIRES	33	1 728 (32%)	32	1 638 (26%)	16	1 147 (22%)
027 CUAUTITLAN	124	14 343 (100%)	93	12 926 (100%)	98	13 146 (100%)
028 CUAUTLA	31	3 640 (100%)	38	3 164 (100%)	29	2 905 (100%)
029 CUQUIO	112	13 586 (82%)	129	14 648 (79%)	122	13 854 (79%)
030 CHAPALA	4	4 951 (20%)	26	6 621 (22%)	20	6 359 (18%)
031 CHIMALTITAN	77	3 843 (100%)	93	4 054 (100%)	70	3 304 (100%)
032 CHIQUILITLAN	33	4 611 (100%)	30	4 743 (100%)	21	2 089 (43%)
033 DEGOLLADO	103	10 005 (65%)	97	10 120 (55%)	81	11 106 (54%)
034 EJUITLA	41	3 303 (100%)	28	2 578 (100%)	19	2 244 (100%)

CUADRO No. 5. NUMERO DE LOCALIDADES RURALES, POBLACION RURAL Y POCENTAJE RESPECTO A LA POBLACION TOTAL
POR MUNICIPIO EN EL ESTADO DE JALISCO. 1978 - 1990

HOJA 3 DE 8

CLAVE Y MUNICIPIO	1978		1980		1990	
	LOCALIDADES	POB. RURAL	LOCALIDADES	POB. RURAL	LOCALIDADES	POB. RURAL
035 ENCARNACION DE DIAZ	314	19 189 (65%)	228	20 790 (58%)	281	21 136 (50%)
036 ETZATLAN	40	4 536 (32%)	63	4 550 (31%)	43	4 585 (29%)
037 GRULLO, EL	33	1 810 (15%)	32	2 274 (12%)	22	2 254 (11%)
038 GUACHINANGO	88	5 777 (100%)	94	5 539 (100%)	77	5 324 (100%)
039 GUADALAJARA	3	5 790 (0.5%)	--	-- (00%)	2	163 (00%)
040 HOSTOTIPAQUILLO	86	6 832 (69%)	80	5 079 (65%)	47	5 279 (65%)
041 HUEJUCAR	22	5 146 (66%)	39	4 727 (60%)	28	3 709 (51%)
042 NUEJUQUILLA EL ALTO	49	7 737 (100%)	82	6 539 (68%)	74	6 212 (63%)
043 HUERTA, LA	116	11 622 (73%)	123	13 282 (69%)	93	14 786 (72%)
044 IXTLAHUACAN DE LOS MEMBRILLOS	10	4 415 (41%)	36	4 688 (38%)	31	7 777 (47%)
045 IXTLAHUACAN DEL RIO	146	13 346 (83%)	159	18 833 (100%)	139	14 720 (75%)
046 JALOSTOTITLAN	80	6 748 (37%)	109	6 663 (34%)	123	6 408 (26%)
047 JAMAY	4	3 754 (29%)	13	4 922 (29%)	6	5 191 (27%)
048 JESUS MARIA	151	15 041 (100%)	157	13 988 (76%)	146	13 249 (67%)
049 JILOTLAN DE LOS DOLORES	206	10 347 (100%)	195	10 592 (100%)	136	8 595 (100%)
050 JOCOTEPEC	14	8 983 (40%)	30	9 060 (37%)	30	10 242 (33%)
051 JUANACAILAN	12	2 799 (51%)	12	3 230 (40%)	11	3 394 (34%)

CUADRO No. 5. NUMERO DE LOCALIDADES RURALES, POBLACION RURAL Y PORCENTAJE RESPECTO A LA POBLACION TOTAL
POR MUNICIPIO EN EL ESTADO DE JALISCO. 1970 - 1990

CLAVE Y MUNICIPIO	1970		1988		1990	
	LOCALIDADES	POB. RURAL	LOCALIDADES	POB. RURAL	LOCALIDADES	POB. RURAL
052 JUCHITLAN	34	3 004 (46%)	39	3 000 (47%)	28	2 510 (41%)
053 LAGOS DE MORENO	325	32 168 (49%)	277	40 082 (48%)	340	39 736 (37%)
054 LIMON, EL	7	3 755 (52%)	7	3 809 (52%)	9	3 372 (52%)
055 MAGDALENA	9	3 775 (32%)	16	4 089 (29%)	10	4 340 (28%)
056 MANUEL M. DIEGUEZ	55	3 025 (100%)	98	3 612 (100%)	69	2 791 (100%)
057 MANZANILLA DE LA PAZ, LA	16	1 694 (30%)	18	3 713 (100%)	18	3 547 (100%)
058 MASCOTA	198	9 582 (63%)	144	7 924 (53%)	129	6 540 (47%)
059 MAZAMITLA	57	4 394 (54%)	55	8 765 (100%)	47	4 756 (47%)
060 MEXTICACAN	66	4 558 (59%)	58	4 968 (65%)	52	3 568 (53%)
061 MEZQUITIC	248	10 449 (100%)	337	15 040 (100%)	326	14 080 (100%)
062 MIXTLAN	36	3 028 (100%)	38	3 816 (100%)	34	3 864 (100%)
063 OCOTLAN	31	7 466 (17%)	38	10 265 (17%)	23	7 051 (10%)
064 OJUELOS DE JALISCO	70	10 872 (71%)	75	14 417 (71%)	65	16 135 (69%)
065 PIQUAMO	144	9 312 (59%)	152	9 370 (54%)	145	8 015 (49%)
066 PONCITLAN	36	15 219 (69%)	38	14 499 (54%)	38	11 232 (35%)
067 PUERTO VALLARTA	54	6 635 (18%)	67	8 930 (16%)	42	3 895 (83%)
068 VILLA PURIFICACION	142	8 151 (71%)	131	7 791 (72%)	141	8 363 (66%)

BIBLIOTECA FACULTAD DE AGRONOMIA

CUADRO No. 5. NUMERO DE LOCALIDADES RURALES, POBLACION RURAL Y PORCENTAJE RESPECTO A LA POBLACION TOTAL
POR MUNICIPIO EN EL ESTADO DE JALISCO. 1970 - 1990

HOJA 5 DE 8

CLAVE Y MUNICIPIO	1970		1980		1990	
	LOCALIDADES	POB. RURAL (100%)	LOCALIDADES	POB. RURAL (100%)	LOCALIDADES	POB. RURAL (100%)
069 QUITUPAN	172	12 995 (100%)	164	14 592 (100%)	92	12 697 (100%)
070 SALTO, EL	21	5 663 (46%)	26	6 871 (35%)	22	3 986 (10%)
071 SAN CRISTOBAL DE LA BARRANCA	92	4 447 (100%)	92	4 864 (100%)	78	4 684 (100%)
072 SAN DIEGO DE ALEJANDRIA	108	5 175 (100%)	91	3 557 (56%)	90	2 489 (41%)
073 SAN JUAN DE LOS LAGOS	150	11 131 (36%)	132	10 373 (28%)	187	11 994 (26%)
074 SAN JULIAN	61	3 099 (37%)	64	3 312 (31%)	60	2 845 (22%)
075 SAN MARCOS	45	2 928 (100%)	27	2 803 (100%)	22	349 (11%)
076 SAN MARTIN DE BOLAÑOS	113	4 274 (100%)	155	4 604 (100%)	65	3 587 (100%)
077 SAN MARTIN HIDALGO	23	17 194 (74%)	23	16 002 (73%)	19	11 146 (42%)
078 SAN MIGUEL EL ALTO	216	9 174 (54%)	196	9 104 (39%)	142	6 098 (26%)
079 GOMEZ FARIAS	33	1 714 (20%)	25	1 767 (17%)	20	1 705 (15%)
080 SAN SEBASTIAN DEL OESTE	129	8 535 (100%)	122	7 763 (100%)	84	6 754 (100%)
081 SANTA MARIA DE LOS ANGELES	29	6 207 (100%)	29	5 678 (100%)	23	4 800 (100%)
082 SAYULA	28	593 (03%)	50	2 164 (09%)	32	722 (03%)
083 TALA	16	12 966 (41%)	45	14 662 (36%)	46	10 457 (23%)
084 TALPA DE ALLENDE	246	8 785 (67%)	121	7 210 (55%)	134	6 491 (51%)
085 TAMAZULA DE GORDIANO	172	22 036 (56%)	195	22 452 (56%)	171	19 570 (46%)

CUADRO No. 5. NUMERO DE LOCALIDADES RURALES, POBLACION RURAL Y PORCENTAJE RESPECTO A LA POBLACION TOTAL
POR MUNICIPIO EN EL ESTADO DE JALISCO, 1970 - 1990

HOJA 6 DE 8

CLAVE Y MUNICIPIO	1970		1980		1990	
	LOCALIDADES	POB. RURAL	LOCALIDADES	POB. RURAL	LOCALIDADES	POB. RURAL
086 TAPALPA	37	6 181 (64%)	81	7 491 (65%)	58	7 696 (63%)
087 TECALITLAN	182	7 470 (46%)	207	6 567 (38%)	150	4 735 (26%)
088 TECOLOTLAN	44	7 816 (56%)	41	8 383 (56%)	43	8 506 (55%)
089 TECHALUTA DE MONTENEGRO	17	2 822 (100%)	16	3 166 (100%)	10	3 168 (100%)
090 TENAMAXTLAN	30	3 254 (42%)	24	3 051 (40%)	21	2 736 (42%)
091 TEOCALICHE	153	15 720 (53%)	114	16 615 (50%)	100	14 150 (39%)
092 TEOCUIATLAN DE CORONA	27	9 275 (71%)	26	9 125 (70%)	26	8 686 (68%)
093 YEPATITLAN DE MORELOS	335	27 511 (43%)	237	23 053 (29%)	234	20 735 (22%)
094 TEQUILA	170	8 625 (42%)	188	11 204 (42%)	141	10 479 (37%)
095 TEUCHITLAN	10	3 352 (51%)	15	4 098 (54%)	7	4 506 (58%)
096 TIZAPAN EL ALTO	14	8 821 (60%)	25	4 458 (25%)	16	3 276 (17%)
097 TLAJOMULCO DE ZUNIGA	38	17 321 (49%)	147	19 446 (38%)	190	21 337 (31%)
098 TLAQUEPAQUE	11	13 610 (13%)	9	5 716 (03%)	4	1 446 (0.4%)
099 TOLIMAN	34	7 282 (100%)	39	8 379 (100%)	34	6 298 (70%)
100 TOMATLAN	165	14 029 (84%)	189	23 586 (100%)	163	23 901 (78%)
101 TONALA	35	8 269 (34%)	37	13 984 (27%)	31	6 865 (04%)
102 TONAYA	31	3 896 (55%)	24	3 669 (53%)	19	3 504 (52%)

CUADRO No. 5. NUMERO DE LOCALIDADES RURALES, POBLACION RURAL Y PORCENTAJE RESPECTO A LA POBLACION TOTAL
POR MUNICIPIO EN EL ESTADO DE JALISCO. 1970 - 1990

HOJA 7 DE 8

CLAVE Y MUNICIPIO	1970		1980		1990	
	LOCALIDADES	POB. RURAL	LOCALIDADES	POB. RURAL	LOCALIDADES	POB. RURAL
103 TONILA	16	1 113 (16%)	15	988 (13%)	11	864 (12%)
104 TOTATICHE	90	8 846 (100%)	102	7 663 (100%)	71	6 518 (100%)
105 TOTOTLAN	50	8 758 (56%)	51	8 958 (51%)	56	9 510 (51%)
106 TUXCACUESCO	24	4 170 (100%)	23	4 382 (100%)	20	4 357 (100%)
107 TUXCUECA	9	2 792 (51%)	13	2 726 (49%)	14	2 828 (51%)
108 TUXPAN	58	5 326 (23%)	69	9 177 (31%)	64	8 913 (26%)
109 UNION DE SAN ANTONIO	129	11 479 (80%)	105	9 795 (74%)	133	10 263 (68%)
110 UNION DE TULA	56	6 669 (51%)	46	5 515 (42%)	36	5 551 (40%)
111 VALLE DE GUADALUPE	94	6 020 (100%)	77	5 872 (100%)	71	1 830 (33%)
112 VALLE DE JUAREZ	43	5 176 (100%)	45	2 815 (46%)	37	2 239 (41%)
113 CIUDAD VENUSTIANO CARRANZA	66	9 676 (75%)	64	10 527 (73%)	52	10 158 (71%)
114 VILLA CORONA	6	2 217 (17%)	6	2 845 (18%)	5	3 641 (23%)
115 VILLA GUERRERO	99	4 243 (62%)	162	4 534 (58%)	83	2 627 (41%)
116 VILLA HIDALGO	49	5 036 (61%)	49	5 557 (53%)	39	4 231 (33%)
117 CANADAS DE OBREGON	75	6 759 (100%)	84	5 983 (100%)	65	5 177 (100%)
118 VAHUALICA DE GONZALEZ GALLO	139	12 815 (57%)	118	12 196 (53%)	92	7 986 (37%)
119 ZACALCO DE TORRES	16	10 916 (49%)	22	10 810 (45%)	19	10 569 (43%)

CUADRO No. 5. NUMERO DE LOCALIDADES RURALES, POBLACION RURAL Y PORCENTAJE RESPECTO A LA POBLACION TOTAL
POR MUNICIPIO EN EL ESTADO DE JALISCO, 1978 - 1998

HOJA 8 DE 8

CLAVE Y MUNICIPIO	1978		1988		1998	
	LOCALIDADES	POB. RURAL	LOCALIDADES	POB. RURAL	LOCALIDADES	POB. RURAL
128 ZAPOPAN	237	43 541 (28%)	281	26 931 (87%)	159	18 287 (83%)
121 ZAPOTILIC	23	6 853 (32%)	38	6 982 (27%)	25	4 554 (16%)
122 ZAPOTITLAN DE UADILLO	42	6 488 (100%)	53	4 457 (63%)	32	6 318 (188%)
123 ZAPOTLAN DEL REY	52	12 268 (100%)	47	12 845 (100%)	41	11 587 (81%)
124 ZAPOTLANEJO	284	22 488 (78%)	178	24 333 (78%)	147	19 385 (49%)
T O T A L	9 588	1 838 854 (31%)	9 723	1 867 363 (24%)	8 572	962 257 (18%)

FUENTE: ELABORADO A PARTIR DE LOS DATOS DE LOS CUADROS NUMEROS 2, 3 Y 4.

NOTA: SE DEFINIO LA LOCALIDAD RURAL COMO LA QUE TIENE MENOS DE 2 500 HABITANTES.

Y LA POBLACION RURAL ES LA QUE HABITA EN LOCALIDADES MENORES A 2 500 HABITANTES (INEGI).

CUADRO NO. 6. PORCENTAJE DE POBLACION OCUPADA POR SECTOR DE ACTIVIDAD Y MUNICIPIO

EN EL ESTADO DE JALISCO. 1978-1990

HOJA 1 DE 8

CLAVE Y MUNICIPIO	SECTOR PRIMARIO			SECTOR SECUNDARIO			SECTOR TERCIARIO		
	1978	1980	1990	1978	1980	1990	1978	1980	1990
001 ACATIC	72	41	42	12	20	37	9	10	17
002 ACATLAN DE JUAREZ	47	32	19	26	20	42	21	20	32
003 AHUALULCO DE MERCADO	63	43	45	11	12	19	22	15	32
004 AMACUECA	72	50	56	7	10	16	15	18	25
005 AMATITAN	67	44	48	15	13	25	14	14	23
006 AMECA	60	40	36	14	12	23	21	20	37
007 ANTONIO ESCOBEDO	77	54	56	7	5	19	11	8	23
008 ARANDAS	54	33	30	18	16	34	20	20	33
009 ARENAL	68	35	32	11	14	35	14	15	29
010 ATEMAJAC DE BRIZUELA	61	56	57	17	12	19	12	10	21
011 ATENGO	82	59	71	4	5	10	13	11	16
012 ATENGUILLO	80	52	52	7	5	19	12	13	27
013 ATOTONILCO EL ALTO	60	37	37	13	14	24	23	22	36
014 ATOYAC	71	45	58	11	13	21	16	15	15
015 AULAN DE NAVARRO	44	23	25	18	17	26	29	29	46
016 AYOTLAN	76	47	46	8	10	28	11	14	23
017 AYUTLA	69	50	53	11	8	19	17	16	25

CUADRO NO. 6. PORCENTAJE DE POBLACION OCUPADA POR SECTOR DE ACTIVIDAD Y MUNICIPIO

EN EL ESTADO DE JALISCO. 1970-1990

HOJA 2 DE 8

CLAVE Y MUNICIPIO	SECTOR PRIMARIO			SECTOR SECUNDARIO			SECTOR TERCIARIO		
	1970	1980	1990	1970	1980	1990	1970	1980	1990
018 BARCA, LA	59	34	35	13	12	21	23	21	41
019 BOLANOS	71	46	23	18	15	50	8	9	24
020 CABO CORRIENTES	68	55	57	13	8	12	14	13	27
021 CASIMIRO CASTILLO	67	38	48	13	16	24	13	19	25
022 CIHUATLAN	53	30	32	13	13	16	27	27	47
023 CIUDAD GUZMAN	29	14	11	25	19	28	41	36	59
024 COCULA	67	44	45	11	10	23	17	14	29
025 COLOTLAN	60	36	25	15	15	34	22	22	38
026 CONCEPCION DE BUENOS AIRES	77	51	59	7	7	17	11	10	20
027 CUAUTITLAN	80	66	80	12	9	7	5	9	11
028 CUAUTLA	68	48	64	19	5	17	12	17	17
029 CUQUIO	80	73	68	6	6	12	8	9	15
030 CHAPALA	32	19	15	26	19	31	35	33	50
031 CHIMALTITAN	87	78	54	1	7	17	6	9	25
032 CHIQUILISTLAN	77	52	59	6	5	18	10	8	17
033 DEGOLLADO	73	48	47	11	13	29	10	11	21
034 EJUTLA	73	53	58	11	12	17	11	9	24

CUADRO NO. 6. PORCENTAJE DE POBLACION OCUPADA POR SECTOR DE ACTIVIDAD Y MUNICIPIO

EN EL ESTADO DE JALISCO. 1970-1990

HOJA 3 DE 8

CLAVE Y MUNICIPIO	SECTOR PRIMARIO			SECTOR SECUNDARIO			SECTOR TERCIARIO		
	1970	1980	1990	1970	1980	1990	1970	1980	1990
035 ENCARNACION DE DIAZ	57	37	44	22	20	28	15	13	25
036 ETZATLAN	54	36	36	18	13	24	25	19	37
037 GRULLO, EL	51	26	30	16	14	24	24	22	44
038 GUACHINANGO	84	56	71	3	4	12	8	11	12
039 GUADALAJARA	4	1	1	48	29	34	50	42	62
040 NOSTOTIPAQUILLO	76	54	64	11	5	16	12	11	15
041 NUEJUCAR	68	51	33	14	11	28	14	13	37
042 NUEJUQUILLA EL ALTO	82	37	48	5	12	21	6	13	29
043 HUERTA, LA	66	45	47	8	10	14	14	17	33
044 IXTLAHUACAN DE LOS MEMBRILLOS	50	29	24	24	20	40	21	18	31
045 IXTLAHUACAN DEL RIO	79	59	57	6	9	19	10	12	21
046 JALOSTOTITLAN	42	29	24	38	23	48	22	18	33
047 JAMAY	78	37	42	11	16	27	16	15	30
048 JESUS MARIA	77	54	49	8	10	27	18	11	20
049 JILOTIAN DE LOS DOLORES	87	72	81	3	3	5	4	8	10
050 JOCOTEPEC	59	38	37	15	14	28	19	16	31
051 JUANACATLAN	59	27	24	19	31	52	18	12	20

CUADRO NO. 6. PORCENTAJE DE POBLACION OCUPADA POR SECTOR DE ACTIVIDAD Y MUNICIPIO

EN EL ESTADO DE JALISCO. 1970-1990

HOJA 4 DE 8

CLAVE Y MUNICIPIO	SECTOR PRIMARIO			SECTOR SECUNDARIO			SECTOR TERCIARIO		
	1970	1980	1990	1970	1980	1990	1970	1980	1990
052 JUCHITLAN	68	47	45	8	10	30	17	16	21
053 LAGOS DE MORENO	49	28	29	23	22	34	24	18	32
054 LIMON, EL	75	47	45	7	8	21	12	11	30
055 MAGDALENA	60	31	32	14	11	22	20	21	41
056 MANUAL M. DIEGUEZ	76	61	87	7	3	1	7	5	8
057 MANZANILLA DE LA PAZ, LA	79	47	56	7	9	22	12	10	21
058 MASCOTA	67	38	50	11	12	17	18	17	30
059 MAZAMITLA	64	40	33	11	11	27	17	16	30
060 MEXTICACAN	60	47	46	21	15	27	12	11	26
061 MEZQUITIC	89	64	58	3	4	20	7	7	15
062 NIXTLAN	82	48	66	7	4	13	11	16	16
063 OCOTLAN	27	16	12	40	29	44	29	24	41
064 OJUELOS DE JALISCO	72	46	44	10	10	28	15	11	25
065 PIHUAMO	62	47	50	18	11	23	13	16	26
066 PONCITLAN	62	34	35	16	21	34	13	16	27
067 PUERTO VALLARTA	25	11	5	22	16	16	48	39	74
068 VILLA PURIFICACION	80	60	72	5	5	7	11	12	19

CUADRO NO. 6. PORCENTAJE DE POBLACION OCUPADA POR SECTOR DE ACTIVIDAD Y MUNICIPIO

EN EL ESTADO DE JALISCO. 1970-1990

HOJA 4 DE 8

CLAVE Y MUNICIPIO	SECTOR PRIMARIO			SECTOR SECUNDARIO			SECTOR TERCIARIO		
	1970	1980	1990	1970	1980	1990	1970	1980	1990
052 JUCHITLAN	68	47	45	8	10	30	17	16	21
053 LAGOS DE MORENO	49	28	29	23	22	34	24	18	32
054 LIMON, EL	75	47	45	7	8	21	12	11	30
055 MAGDALENA	60	31	32	14	11	22	20	21	41
056 MANUAL M. DIEGUEZ	76	61	87	7	3	1	7	5	8
057 MANZANILLA DE LA PAZ, LA	79	47	56	7	9	22	12	10	21
058 MASCOTA	67	38	50	11	12	17	18	17	30
059 MAZAMITLA	64	40	33	11	11	27	17	16	30
060 MEXTICACAN	60	47	46	21	15	27	12	11	26
061 MEZQUITIC	89	64	58	3	4	20	7	7	15
062 MIXTLAN	82	40	66	7	4	13	11	16	16
063 OCOTLAN	27	16	12	40	29	44	29	24	41
064 OJUELOS DE JALISCO	72	46	44	10	10	28	15	11	25
065 PIHUAMO	62	47	50	18	11	23	13	16	26
066 PONCITLAN	62	34	35	16	21	34	13	16	27
067 PUERTO VALLARTA	25	11	5	22	16	16	40	39	74
068 VILLA PURIFICACION	80	60	72	5	5	7	11	12	19

CUADRO NO. 6. PORCENTAJE DE POBLACION OCUPADA POR SECTOR DE ACTIVIDAD Y MUNICIPIO

EN EL ESTADO DE JALISCO. 1970-1990

HOJA 5 DE 8

CLAVE Y MUNICIPIO	SECTOR PRIMARIO			SECTOR SECUNDARIO			SECTOR TERCIARIO		
	1970	1980	1990	1970	1980	1990	1970	1980	1990
069 QUITUPAN	84	64	68	5	4	10	6	6	13
070 SALTO, EL	26	13	4	58	48	60	19	17	30
071 SAN CRISTOBAL DE LA BARRANCA	85	65	68	4	4	11	6	8	11
072 SAN DIEGO DE ALEJANDRIA	82	46	43	4	8	37	7	7	17
073 SAN JUAN DE LOS LAGOS	38	20	22	20	19	24	33	29	50
074 SAN JULIAN	60	41	37	12	16	31	28	15	31
075 SAN MARCOS	79	50	56	9	8	16	8	17	23
076 SAN MARTIN DE BOLANOS	60	49	39	4	7	33	8	7	23
077 SAN MARTIN HIDALGO	71	45	49	9	8	18	15	17	31
078 SAN MIGUEL EL ALTO	63	36	29	15	19	44	15	14	23
079 GOMEZ FARIAS	76	34	37	10	16	33	10	12	26
080 SAN SEBASTIAN DEL OESTE	78	63	81	5	3	6	8	14	12
081 SANTA MARIA DE LOS ANGELES	74	58	62	6	5	13	10	18	19
082 SAYULA	41	25	26	21	19	30	35	28	42
083 TALA	64	35	35	16	16	32	15	17	30
084 TALPA DE ALLENDE	61	41	49	18	10	18	18	13	28
085 TAMAZULA DE GORDIANO	62	39	50	17	13	22	16	16	26

CUADRO NO. 6. PORCENTAJE DE POBLACION OCUPADA POR SECTOR DE ACTIVIDAD Y MUNICIPIO

EN EL ESTADO DE JALISCO, 1978-1998

HOJA 6 DE 8

CLAVE Y MUNICIPIO	SECTOR PRIMARIO			SECTOR SECUNDARIO			SECTOR TERCIARIO		
	1978	1988	1998	1978	1988	1998	1978	1988	1998
086 TAPALPA	66	43	40	15	12	33	15	13	23
087 TECALITLAN	64	39	42	17	13	29	13	14	27
088 TECOLOTLAN	63	46	44	16	10	25	16	15	27
089 TECHALUTA DE MONTENEGRO	76	52	62	6	8	12	15	10	22
090 TENAMAXTLAN	73	51	57	9	8	17	14	14	22
091 TECALTICHE	53	36	34	27	28	33	15	13	31
092 TECUITATLAN DE CORONA	80	58	65	5	5	11	9	12	19
093 TEPATITLAN DE MORELOS	51	28	28	19	20	30	22	22	40
094 TEQUILA	61	32	31	18	18	30	16	20	35
095 TEUCHITLAN	75	42	58	8	9	15	12	14	22
096 TIZAPAN EL ALTO	75	53	65	7	5	11	12	11	21
097 TLAJOMULCO DE ZUNIGA	66	30	23	15	21	44	13	16	29
098 TLAQUEPAQUE	19	6	3	40	33	47	32	31	46
099 TOLIMAN	72	59	65	3	5	13	5	9	20
100 TOMATLAN	76	59	61	8	7	10	10	10	25
101 TONALA	36	13	4	40	33	47	18	22	45
102 TONAYA	72	46	55	10	11	17	14	19	24

CUADRO NO. 6. PORCENTAJE DE POBLACION OCUPADA POR SECTOR DE ACTIVIDAD Y MUNICIPIO

EN EL ESTADO DE JALISCO. 1970-1990

HOJA 7 DE 8

CLAVE Y MUNICIPIO	SECTOR PRIMARIO			SECTOR SECUNDARIO			SECTOR TERCIARIO		
	1970	1980	1990	1970	1980	1990	1970	1980	1990
103 TONILA	62	43	44	14	10	27	17	18	27
104 TOTATICHE	74	42	42	14	14	28	11	13	27
105 TOTOTLAN	71	51	65	8	8	15	10	11	18
106 TUXCACUESCO	87	55	79	4	4	7	6	5	12
107 TUXCUECA	64	53	56	13	11	16	15	15	26
108 TUXPAN	49	38	29	27	21	39	18	18	38
109 UNION DE SAN ANTONIO	82	50	51	6	9	25	9	11	21
110 UNION DE TULA	67	46	48	9	8	18	17	17	33
111 VALLE DE GUADALUPE	68	45	42	12	14	23	15	13	29
112 VALLE DE JUAREZ	62	52	49	14	10	21	18	12	25
113 CIUDAD VENUSTIANO CARRANZA	74	49	58	9	10	18	12	13	23
114 VILLA CORONA	64	43	48	16	12	22	16	14	27
115 VILLA GUERRERO	81	47	35	7	8	33	18	14	29
116 VILLA HIDALGO	77	41	30	9	22	36	8	8	32
117 CANADAS DE OBREGON	67	53	49	14	14	28	12	11	20
118 VAHUALICA DE GONZALEZ GALLO	58	40	29	16	12	28	21	16	40
119 ZACOALCO DE TORRES	70	42	40	10	12	27	17	17	31

CUADRO NO. 6. PORCENTAJE DE POBLACION OCUPADA POR SECTOR DE ACTIVIDAD Y MUNICIPIO

EN EL ESTADO DE JALISCO. 1970-1990

HOJA 8 DE 8

CLAVE Y MUNICIPIO	SECTOR PRIMARIO			SECTOR SECUNDARIO			SECTOR TERCIARIO		
	1970	1980	1990	1970	1980	1990	1970	1980	1990
120 ZAPOPAN	17	5	3	37	29	35	38	39	58
121 ZAPOTILTIC	54	32	30	18	16	33	16	19	33
122 ZAPOTITLAN DE VADILLO	84	62	65	6	6	12	9	8	19
123 ZAPOTLAN DEL REY	87	61	65	4	7	19	6	6	14
124 ZAPOTLANEJO	65	42	32	14	17	34	15	14	29
TOTAL	34	19	15	27	22	33	33	38	49

FUENTE: IX, X, XI CENSO GENERAL DE POBLACION Y VIVIENDA, 1970, 1980 Y 1990 RESPECTIVAMENTE, DEL ESTADO DE JALISCO. (INEGI).

CUADRO NO. 7. INDICES DE DEMANGEON, COLAS Y GINI APLICADOS AL HABITAT RURAL POR MUNICIPIO

EN EL ESTADO DE JALISCO. 1978 - 1998

HOJA 1 DE 8

CLAVE Y MUNICIPIO	INDICE DE DEMANGEON			INDICE DE COLAS			INDICE DE GINI		
	1978	1988	1998	1978	1988	1998	1978	1988	1998
001 ACATIC	53.67	41.64	38.56	8.55	4.68	3.41	.3347	.4162	.5252
002 ACATLAN DE JUAREZ	1.70	3.97	1.42	0.12	0.21	0.13	.2540	.6527	.7395
003 AHUALULCO DE MERCADO	13.87	12.68	4.92	0.55	0.48	0.20	.7756	.7775	.6937
004 ANACUECA	10.19	31.00	7.91	1.26	1.84	0.93	.6341	.8000	.7155
005 AMATITAN	14.57	10.04	10.46	1.60	1.06	0.97	.4294	.4858	.6547
006 AMECA	30.30	23.58	30.37	1.95	1.34	1.55	.4536	.4010	.5385
007 ANTONIO ESCOBEDO	6.68	7.61	5.29	0.35	0.39	0.27	.5439	.6346	.5361
008 ARANDAS	152.27	120.02	103.62	17.55	13.14	8.99	.3595	.3765	.4222
009 ARENAL	1.89	3.65	4.25	0.21	0.32	0.29	.6002	.7440	.7644
010 ATENAJAC DE BRIZUELA	10.21	10.20	4.54	1.74	1.71	0.90	.3954	.4676	.4560
011 ATENGO	30.00	20.00	27.00	7.34	6.84	6.99	.6897	.7172	.7299
012 ATENGUILLO	76.00	64.00	46.00	30.22	27.64	19.92	.6153	.6727	.7093
013 ATOYONILCO EL ALTO	56.07	37.53	37.51	4.11	2.45	2.14	.5313	.5734	.6241
014 ATOYAC	11.90	11.71	7.33	1.31	1.29	0.90	.6268	.6864	.6351
015 AULAN DE NAVARRO	29.99	28.45	28.46	4.10	2.99	2.96	.7104	.7273	.7425
016 AYOTLAN	64.86	54.95	33.73	6.06	4.37	2.28	.5493	.6048	.6180
017 AYUTLA	75.67	55.95	42.80	20.78	14.51	11.44	.5362	.5191	.5528

CUADRO NO. 7. INDICES DE DEMANGEON, COLAS Y GINI APLICADOS AL HABITAT RURAL POR MUNICIPIO

EN EL ESTADO DE JALISCO. 1970 - 1990

HOJA 2 DE 8

CLAVE Y MUNICIPIO	INDICE DE DEMANGEON			INDICE DE COLAS			INDICE DE GINI		
	1970	1980	1990	1970	1980	1990	1970	1980	1990
018 BARCA, LA	21.67	27.56	19.03	0.81	0.89	0.55	.4988	.6425	.5884
019 BOLANOS	115.00	161.00	174.00	296.31	224.26	233.33	.3886	.4884	.5178
020 CABO CORRIENTES	71.00	87.00	107.00	148.38	145.59	108.83	.7206	.5932	.6589
021 CASIMIRO CASTILLO	6.13	11.19	5.16	0.84	1.21	0.68	.6546	.7613	.7263
022 CIHUATLAN	16.27	10.93	10.69	2.94	1.89	1.51	.7925	.7684	.7776
023 CIUDAD GUZMAN	0.25	0.49	0.33	0.06	0.10	0.06	.6913	.7488	.7423
024 COCULA	12.37	12.56	9.85	1.09	0.97	0.72	.4973	.5307	.4360
025 COLOTLAN	43.40	45.88	21.41	6.66	6.23	2.96	.5243	.5200	.4446
026 CONCEPCION DE BUENOS AIRES	10.62	0.24	3.46	4.12	3.08	1.75	.3842	.3383	.4146
027 CUAUITLAN	124.00	93.00	98.00	89.54	62.97	59.36	.6635	.6341	.6604
028 CUAUTLA	31.00	30.00	29.00	5.11	6.17	4.71	.6585	.6940	.7259
029 CUQUIO	91.81	102.32	96.75	33.04	29.75	29.73	.4879	.4807	.5291
030 CHAPALA	0.81	5.62	3.57	0.07	0.41	0.26	.2288	.6936	.7127
031 CHIMALITAN	77.00	93.00	70.00	112.89	121.25	101.56	.4490	.4784	.5189
032 CHIQUILISTLAN	33.00	30.00	0.93	6.22	5.16	3.21	.7056	.7299	.5265
033 DEGOLLADO	66.52	53.79	44.00	5.72	3.63	2.65	.4864	.5111	.5187
034 EJUTIA	41.00	28.00	19.00	12.43	9.13	6.70	.6701	.7355	.7019

CUADRO NO. 7. INDICES DE DEMANGEON, COLAS Y GINI APLICADOS AL HABITAT RURAL POR MUNICIPIO

EN EL ESTADO DE JALISCO, 1970 - 1990

HOJA 3 DE 8

CLAVE Y MUNICIPIO	INDICE DE DEMANGEON			INDICE DE COLAS			INDICE DE GINI		
	1970	1980	1990	1970	1980	1990	1970	1980	1990
035 ENCARNACION DE DIAZ	203.12	133.20	140.27	38.88	19.98	17.18	.5545	.6060	.6255
036 ETZATLAN	12.63	19.29	12.38	1.24	1.87	1.16	.7561	.8150	.8346
037 GRULLO, EL	4.83	3.85	2.46	0.49	0.30	0.19	.5708	.6942	.6645
038 GUACHINANGO	88.00	94.00	77.00	23.53	28.15	21.16	.6503	.6316	.6615
039 GUADALAJARA	0.01	0.00	0.00	0.00	0.00	0.00	.0000	-----	.1135
040 HOSTOTIPAQUILLO	59.43	52.36	30.74	19.65	20.82	11.75	.5585	.5739	.5959
041 HUEJUCAR	14.49	23.40	14.36	4.54	6.81	4.37	.4738	.5171	.4506

CUADRO NO. 7. INDICES DE DEMANGEON, COLAS Y GINI APLICADOS AL HABITAT RURAL POR MUNICIPIO

EN EL ESTADO DE JALISCO. 1978 - 1998

HOJA 4 DE 8

CLAVE Y MUNICIPIO	INDICE DE DEMANGEON			INDICE DE COLAS			INDICE DE GINI		
	1978	1988	1998	1978	1988	1998	1978	1988	1998
052 JUCHITLAN	15.50	18.22	11.47	3.83	4.60	3.12	.5956	.5843	.5915
053 LAGOS DE MORENO	158.52	131.69	127.26	27.41	17.84	14.58	.5681	.6028	.6144
054 LIMON, EL	3.65	3.66	4.66	0.27	0.27	0.39	.3737	.3441	.5155
055 MAGDALENA	2.90	4.61	2.82	0.50	0.69	0.40	.4611	.6488	.5569
056 MANUEL M. DIEGUEZ	55.00	98.00	69.00	17.16	51.03	43.39	.5124	.4596	.5550
057 MANZANILLA DE LA PAZ, LA	4.86	18.00	18.00	0.53	1.06	0.49	.4505	.7309	.7073
058 MASCOTA	124.35	76.35	60.53	55.54	32.64	27.76	.5184	.5331	.5544
059 MAZAMITLA	30.54	55.00	21.85	2.65	4.00	1.52	.3756	.5630	.4981
060 MEXTICACAN	39.10	37.79	27.58	4.31	4.47	3.38	.4626	.4438	.4931
061 MEZQUITIC	248.00	337.00	326.00	338.39	447.10	507.22	.5271	.4745	.5061
062 MIXTLAN	36.00	38.00	34.00	8.10	9.00	8.33	.7523	.7260	.7836
063 OCOTLAN	5.40	6.50	2.32	0.21	0.19	0.09	.5004	.6431	.5881
064 OJUELOS DE JALISCO	49.57	53.49	44.81	20.59	17.03	11.77	.7226	.7313	.7302
065 PIHUAMO	85.54	81.52	71.12	22.80	18.91	17.55	.5442	.5230	.5657
066 PONCITLAN	24.82	20.47	10.44	3.53	2.06	0.95	.6106	.6156	.5949
067 PUERTO VALLARTA	9.97	10.49	1.46	2.39	1.81	0.50	.7568	.7364	.6700
068 VILLA PURIFICACION	100.98	94.82	93.14	83.09	85.40	63.57	.5131	.4452	.5542

CUADRO NO. 7. INDICES DE DEMANGEON, COLAS Y GINI APLICADOS AL HABITAT RURAL POR MUNICIPIO

EN EL ESTADO DE JALISCO. 1970 - 1990

HOJA 5 DE 8

CLAVE Y MUNICIPIO	INDICE DE DEMANGEON			INDICE DE COLAS			INDICE DE GINI		
	1970	1980	1990	1970	1980	1990	1970	1980	1990
069 QUITUPAN	172.00	164.00	92.00	67.56	43.85	27.19	.6324	.6335	.6500
070 SALTO, EL	9.61	8.98	2.29	0.12	0.08	0.02	.6606	.7578	.7024
071 SAN CRISTOBAL DE LA BARRANCA	92.00	92.00	78.00	69.74	73.36	53.71	.4018	.4579	.5074
072 SAN DIEGO DE ALEJANDRIA	108.00	51.11	37.30	30.63	14.17	11.06	.3543	.2334	.1370
073 SAN JUAN DE LOS LAGOS	54.38	37.43	48.32	6.74	4.40	4.75	.3868	.3852	.4712
074 SAN JULIAN	22.69	20.02	13.04	3.22	2.36	1.57	.2034	.2591	.3847
075 SAN MARCOS	45.00	27.00	2.42	6.01	3.19	2.28	.7511	.8544	.3643
076 SAN MARTIN DE BOLANOS	113.00	155.00	65.00	72.90	132.43	33.95	.5466	.4325	.6038
077 SAN MARTIN HIDALGO	16.97	16.89	7.98	1.22	1.29	0.40	.5019	.4786	.4575
078 SAN MIGUEL EL ALTO	115.99	77.40	36.69	13.95	7.17	4.14	.3331	.3423	.4037
079 GOMEZ FARIAS	6.61	4.16	2.91	1.65	0.97	0.60	.5411	.6642	.6927
080 SAN SEBASTIAN DEL OESTE	129.00	122.00	84.00	161.31	165.28	204.59	.5973	.6085	.6694
081 SANTA MARIA DE LOS ANGELES	29.00	29.00	23.00	7.43	7.91	7.45	.5895	.5548	.5195
082 SAYULA	0.87	4.39	0.82	0.45	0.65	0.34	.4716	.6389	.5455
083 TALA	6.57	16.30	10.61	0.33	0.67	0.51	.4678	.7429	.8022
084 TALPA DE ALLENDE	165.61	66.81	68.98	131.51	47.16	49.93	.4782	.5236	.5678
085 TAMAZULA DE GORDIANO	96.80	108.43	79.20	13.31	14.40	9.98	.6116	.6528	.6519

CUADRO NO. 7. INDICES DE DEMANGEON, COLAS Y GINI APLICADOS AL HABITAT RURAL POR MUNICIPIO

EN EL ESTADO DE JALISCO. 1970 - 1990

HOJA 6 DE 8

CLAVE Y MUNICIPIO	INDICE DE DEMANGEON			INDICE DE COLAS			INDICE DE GINI		
	1970	1980	1990	1970	1980	1990	1970	1980	1990
086 TAPALAPA	23.68	52.73	36.68	4.70	8.92	5.73	.5436	.6376	.5926
087 TECALITLAN	84.45	78.63	39.45	27.98	25.61	14.99	.4095	.3447	.3695
088 TECOLOTLAN	24.55	22.95	23.54	5.65	4.95	4.86	.6478	.6010	.6772
089 TECHALUTA DE MONTENEGRO	17.00	16.00	18.00	0.70	0.61	0.36	.8042	.8085	.7790
090 TENAMAXTLAN	12.51	9.50	8.80	2.22	1.74	1.87	.7124	.7056	.7863
091 TEOCALTICHE	81.62	57.09	38.89	10.17	6.29	4.11	.5824	.5641	.5549
092 TECOCUITATLAN DE CORONA	19.89	18.22	17.69	2.90	2.75	2.62	.5155	.4727	.5335
093 TEPATITLAN DE MORELOS	144.57	69.72	52.51	14.17	6.56	5.00	.4289	.4585	.5328
094 TEQUILA	71.65	78.83	52.60	19.58	16.53	10.92	.5024	.5000	.6077
095 TEUCHITLAN	5.14	8.07	4.85	0.90	1.21	0.61	.6556	.7422	.5456
096 TIZAPAN EL ALTO	8.40	6.35	2.67	0.65	0.52	0.26	.5184	.5637	.5419
097 TLAJOMULCO DE ZUNIGA	18.72	56.38	59.24	1.35	2.99	2.56	.6351	.7734	.8317
098 TLAQUEPAQUE	1.48	0.29	0.01	0.03	0.01	0.00	.2680	.4937	.5090
099 TOLIMAN	34.00	39.80	23.96	10.06	12.60	6.33	.6157	.6798	.6170
100 TOMATLAN	138.41	189.00	126.69	162.70	322.95	63.24	.6257	.6873	.7292
101 TONALA	11.74	9.92	1.26	0.25	0.11	0.02	.7130	.6530	.6874
102 TONAYA	16.98	11.67	9.95	4.73	3.68	2.93	.6159	.4847	.3931

CUADRO NO. 7. INDICES DE DEMANGEON, COLAS Y GINI APLICADOS AL HABITAT RURAL POR MUNICIPIO

EN EL ESTADO DE JALISCO. 1978 - 1990

HOJA 7 DE 8

CLAVE Y MUNICIPIO	INDICE DE DEMANGEON			INDICE DE COLAS			INDICE DE GINI		
	1978	1988	1990	1978	1988	1990	1978	1988	1990
103 TONILA	2.57	1.97	1.26	0.62	0.52	0.37	.5757	.6016	.5935
104 TOTATICHE	90.00	102.00	71.00	21.63	30.24	18.72	.5809	.5877	.6590
105 TOTOTLAN	27.79	26.22	28.45	2.09	1.76	1.78	.4071	.4805	.5572
106 TUXCACUESCO	24.00	23.00	20.00	4.59	5.38	4.73	.5583	.3864	.3609
107 TUXCUECA	4.60	6.32	7.13	1.00	1.35	1.53	.5735	.6621	.6754
108 TUXPAN	13.33	21.58	16.38	1.78	1.88	1.35	.6307	.7444	.7390
109 UNION DE SAN ANTONIO	103.24	77.98	90.85	30.97	21.20	19.21	.4847	.5390	.5830
110 UNION DE TULA	28.57	19.24	14.30	2.92	2.00	1.42	.6408	.6368	.6314
111 VALLE DE GUADALUPE	94.00	77.00	23.70	21.68	16.27	10.03	.5216	.5571	.0480
112 VALLE DE JUAREZ	43.00	20.56	15.04	1.67	1.22	1.03	.7282	.5095	.5479
113 CIUDAD VENUSTIANO CARRANZA	49.51	46.62	36.98	9.19	7.32	5.66	.6804	.6618	.6825
114 VILLA CORONA	1.01	1.10	1.16	0.09	0.08	0.07	.4300	.4776	.4674
115 VILLA GUERRERO	61.87	94.22	34.20	42.46	54.24	24.18	.3904	.3223	.2978
116 VILLA HIDALGO	38.04	26.02	12.87	7.88	5.10	2.32	.5320	.5846	.6360
117 CANADAS DE OBREGON	75.00	84.00	65.00	16.21	18.74	12.71	.5014	.6100	.7236
118 YAHUALICA DE GONZALEZ GALLO	79.81	62.59	34.34	7.61	5.69	3.57	.5240	.4806	.5849
119 ZACOALCO DE TORRES	7.04	9.94	0.14	0.69	0.82	0.66	.4420	.5770	.5124

CUADRO NO. 7. INDICES DE DEMANGEON, COLAS Y GINI APLICADOS AL HABITAT RURAL POR MUNICIPIO
EN EL ESTADO DE JALISCO. 1970 - 1990

HOJA 8 DE 8

CLAVE Y MUNICIPIO	INDICE DE DEMANGEON			INDICE DE COLAS			INDICE DE GINI		
	1970	1980	1990	1970	1980	1990	1970	1980	1990
120 ZAPOPAN	66.36	13.91	4.06	1.89	0.49	0.20	.7784	.7424	.7478
121 ZAPOTILTIC	7.32	8.22	4.06	0.80	0.83	0.54	.6519	.7003	.6358
122 ZAPOTITLAN DE UADILLO	42.00	33.23	32.00	8.55	9.61	6.23	.7014	.5741	.6138
123 ZAPOTLAN DEL REY	52.00	47.00	33.09	7.24	5.88	4.78	.6429	.6411	.6171
124 ZAPOTLANEJO	143.66	116.23	71.41	13.93	9.71	4.60	.4418	.5018	.5561
T O T A L	3019.14	2373.73	1555.52	340.20	235.78	159.26	.6444	.6529	.6733

FUENTE: ELABORACION PROPIA CON BASE EN LA INFORMACION DE LOS CUADROS 2, 3, 4, Y 5.

MAPA 1. DISTRIBUCION DE LA POBLACION OCUPADA POR ENTIDAD FEDERATIVA

EN EL SECTOR PRIMARIO, MEXICO 1990

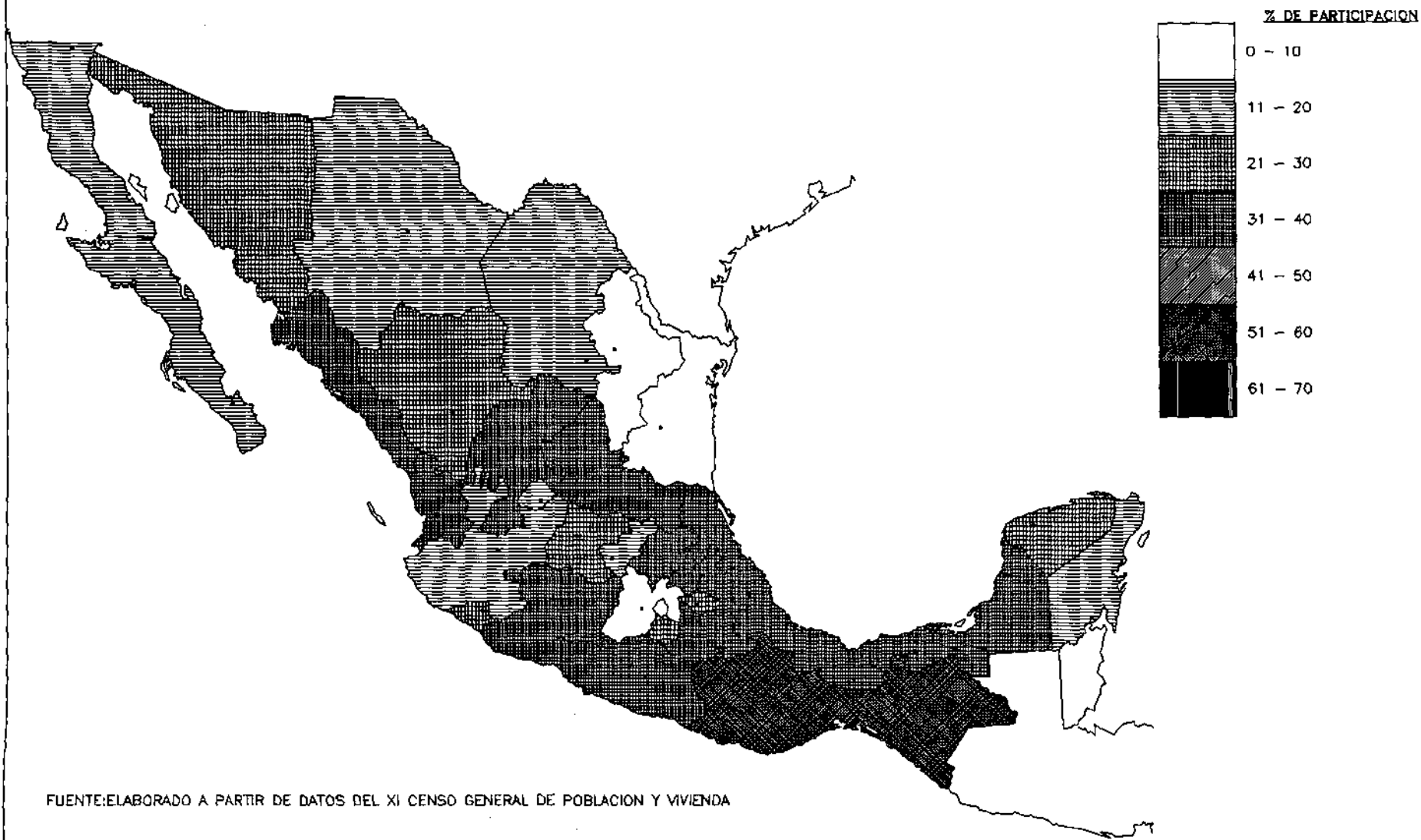

MAPA 2. DISTRIBUCION DE LA POBLACION OCUPADA POR ENTIDAD FEDERATIVA

EN EL SECTOR SECUNDARIO, MEXICO 1990

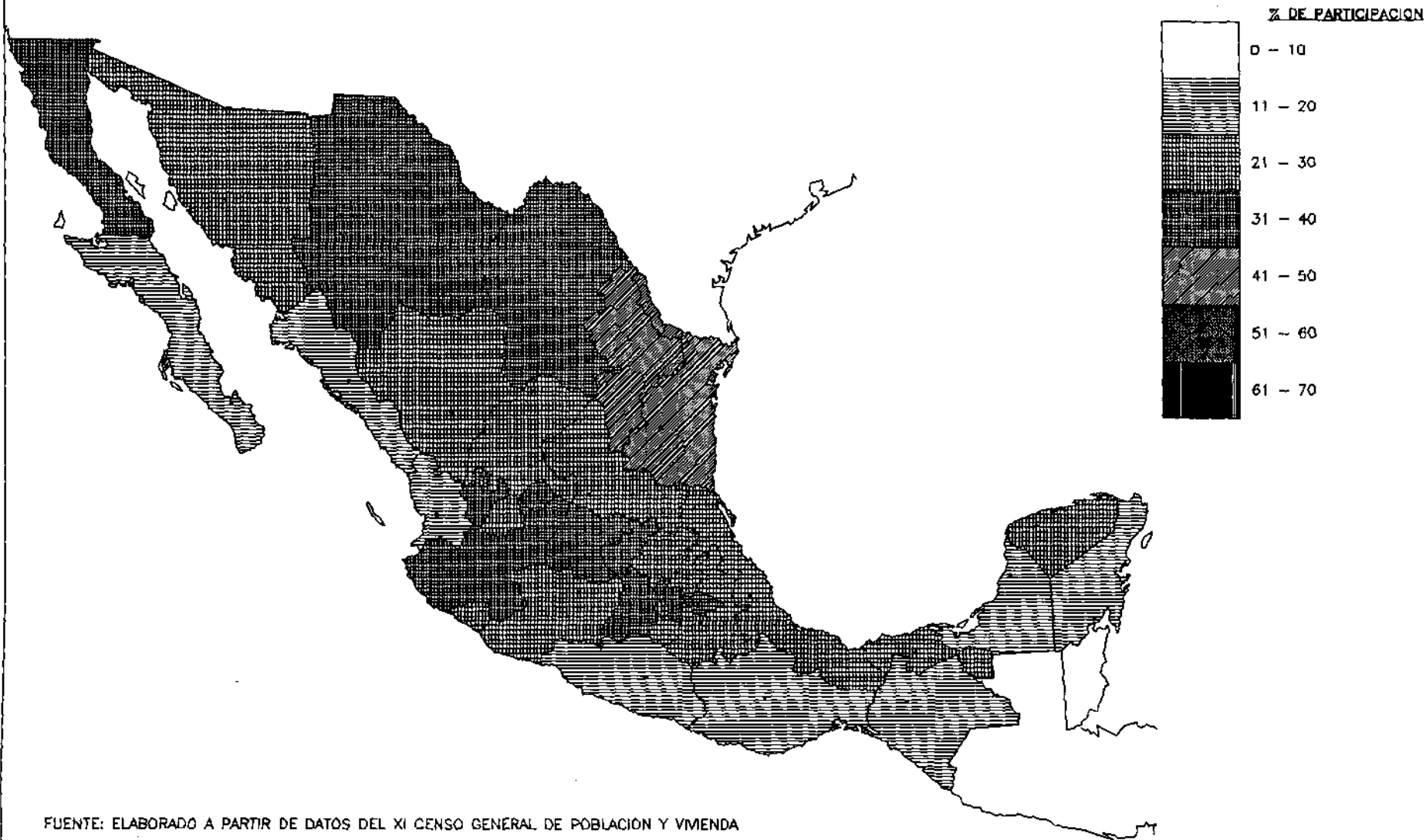

FUENTE: ELABORADO A PARTIR DE DATOS DEL XI CENSO GENERAL DE POBLACION Y VIVIENDA

MAPA 3. DISTRIBUCION DE LA POBLACION OCUPADA POR ENTIDAD FEDERATIVA

EN EL SECTOR TERCIARIO, MEXICO 1990

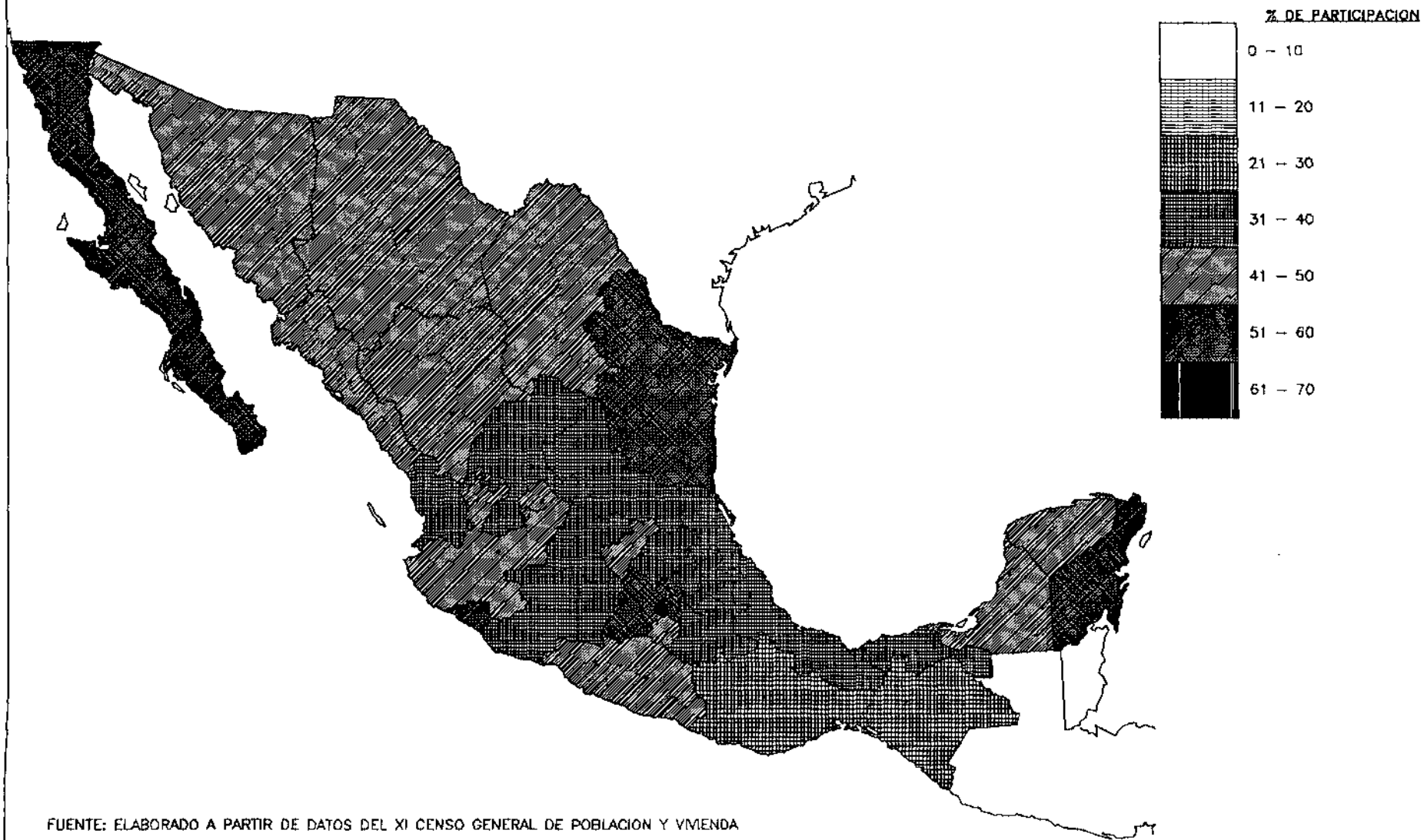

MAPA 4. DIVISION MUNICIPAL DEL ESTADO DE JALISCO

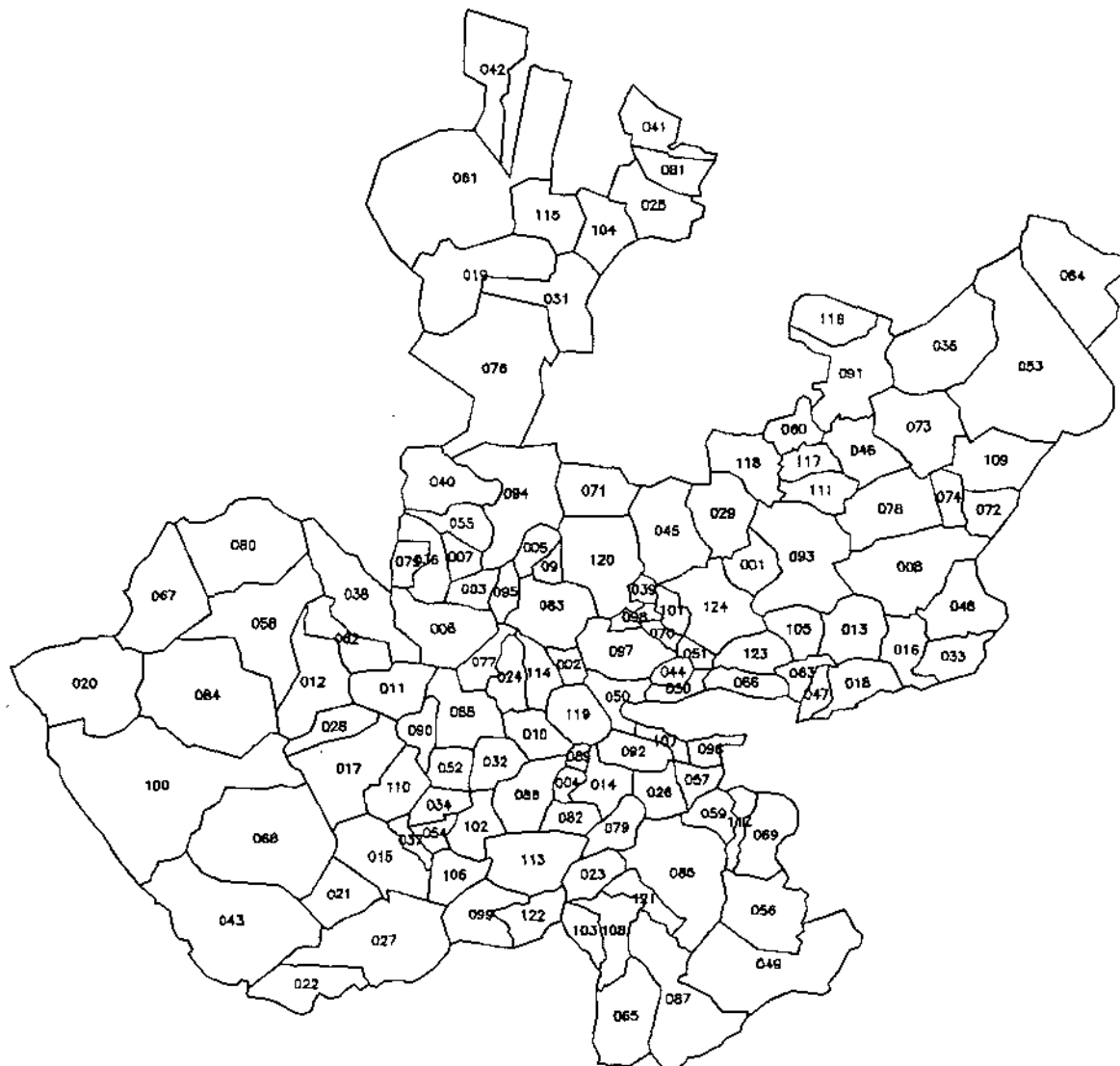

MAPA 5. DENSIDAD DE POBLACION DEL ESTADO DE JALISCO

1970

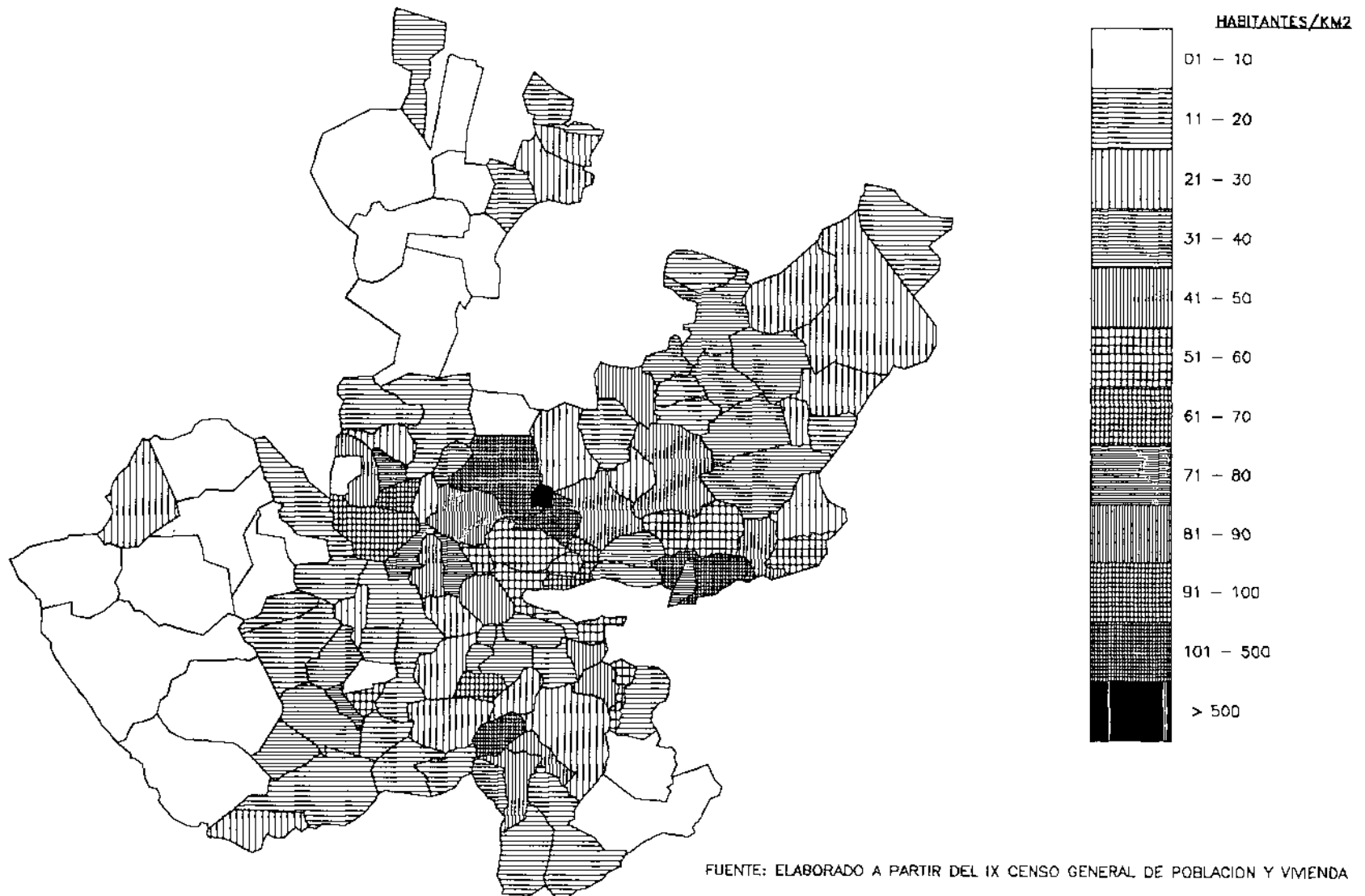

MAPA 6. DENSIDAD DE POBLACION DEL ESTADO DE JALISCO

1980



MAPA 7. DENSIDAD DE POBLACION DEL ESTADO DE JALISCO

1990

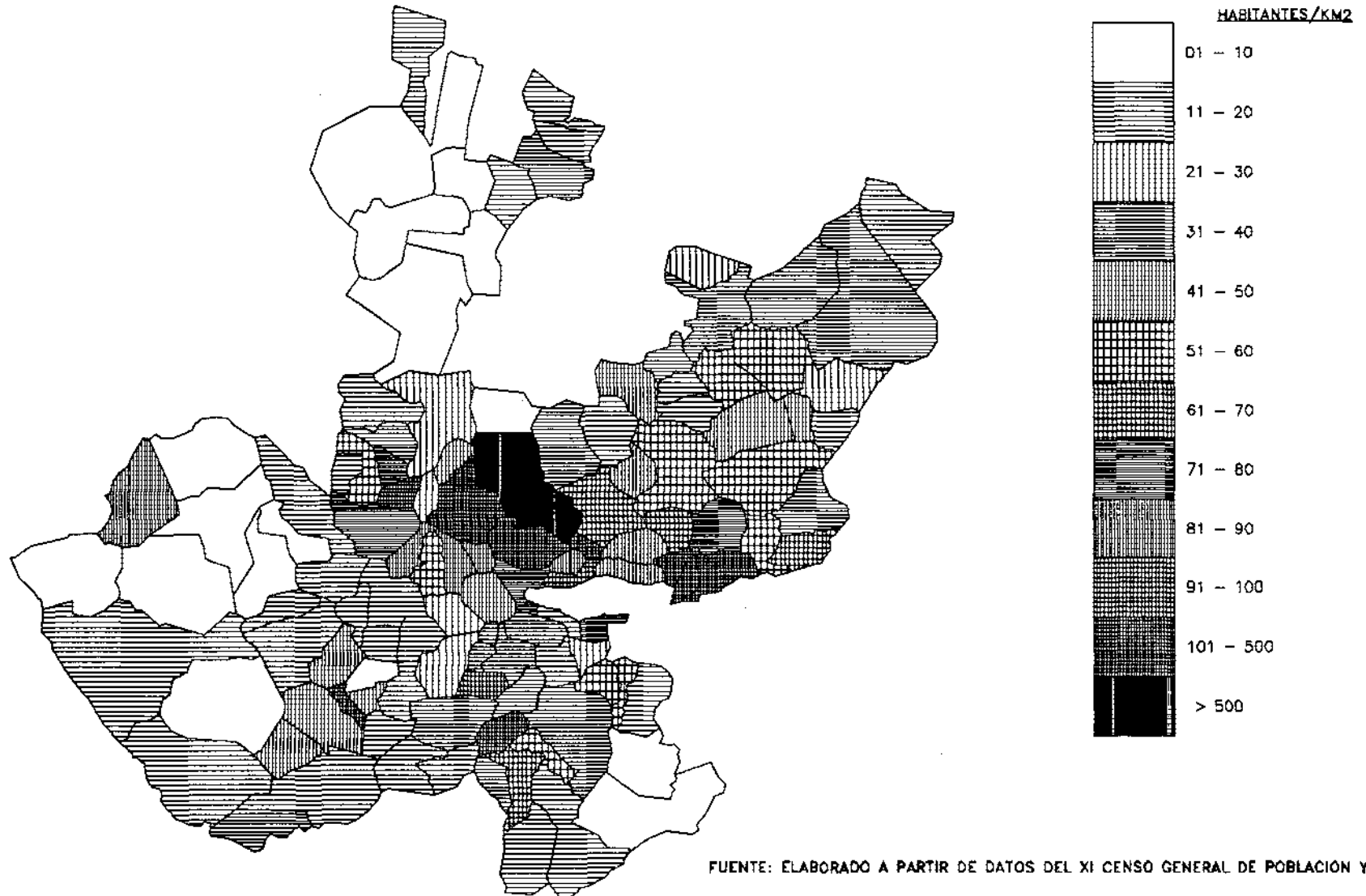

MAPA 8. MUNICIPIOS CON MAYOR PARTICIPACION DE LA POBLACION OCUPADA EN EL SECTOR PRIMARIO

EN JALISCO. 1970

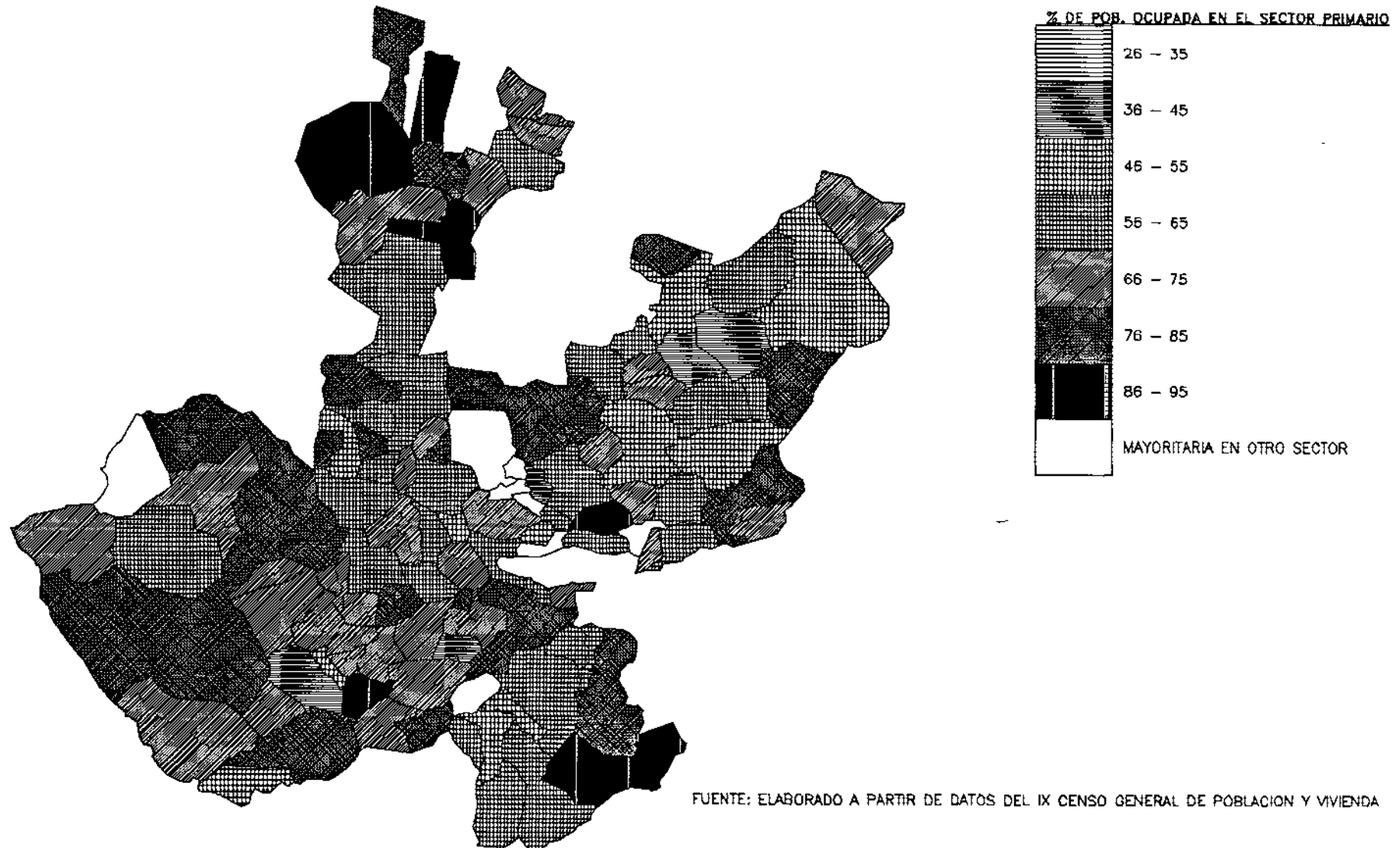

MAPA 9. MUNICIPIOS CON MAYOR PARTICIPACION DE LA POBLACION OCUPADA EN EL SECTOR PRIMARIO

EN JALISCO. 1980

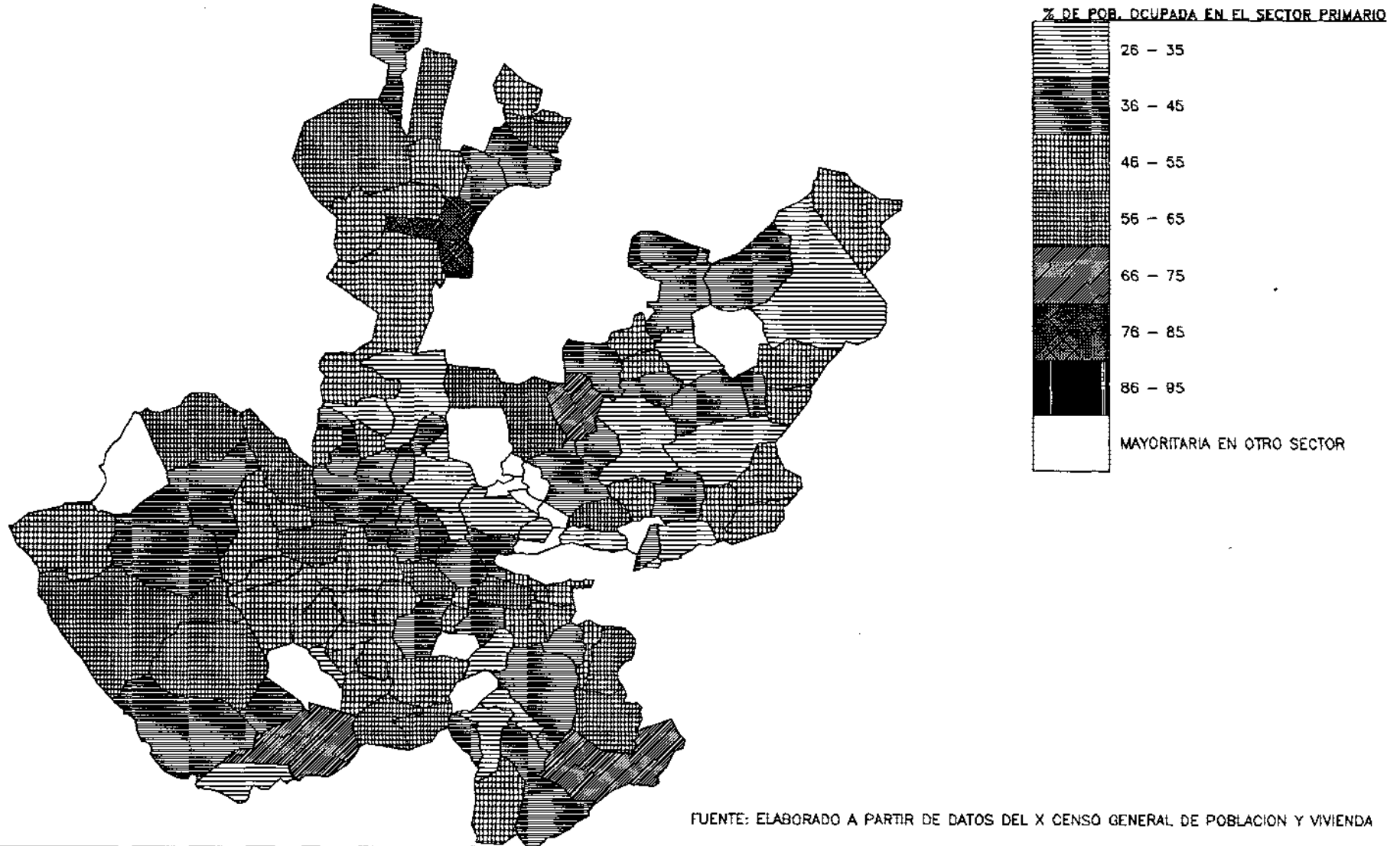

MAPA 10. MUNICIPIOS CON MAYOR PARTICIPACION DE LA POBLACION OCUPADA EN EL SECTOR PRIMARIO

EN JALISCO. 1990

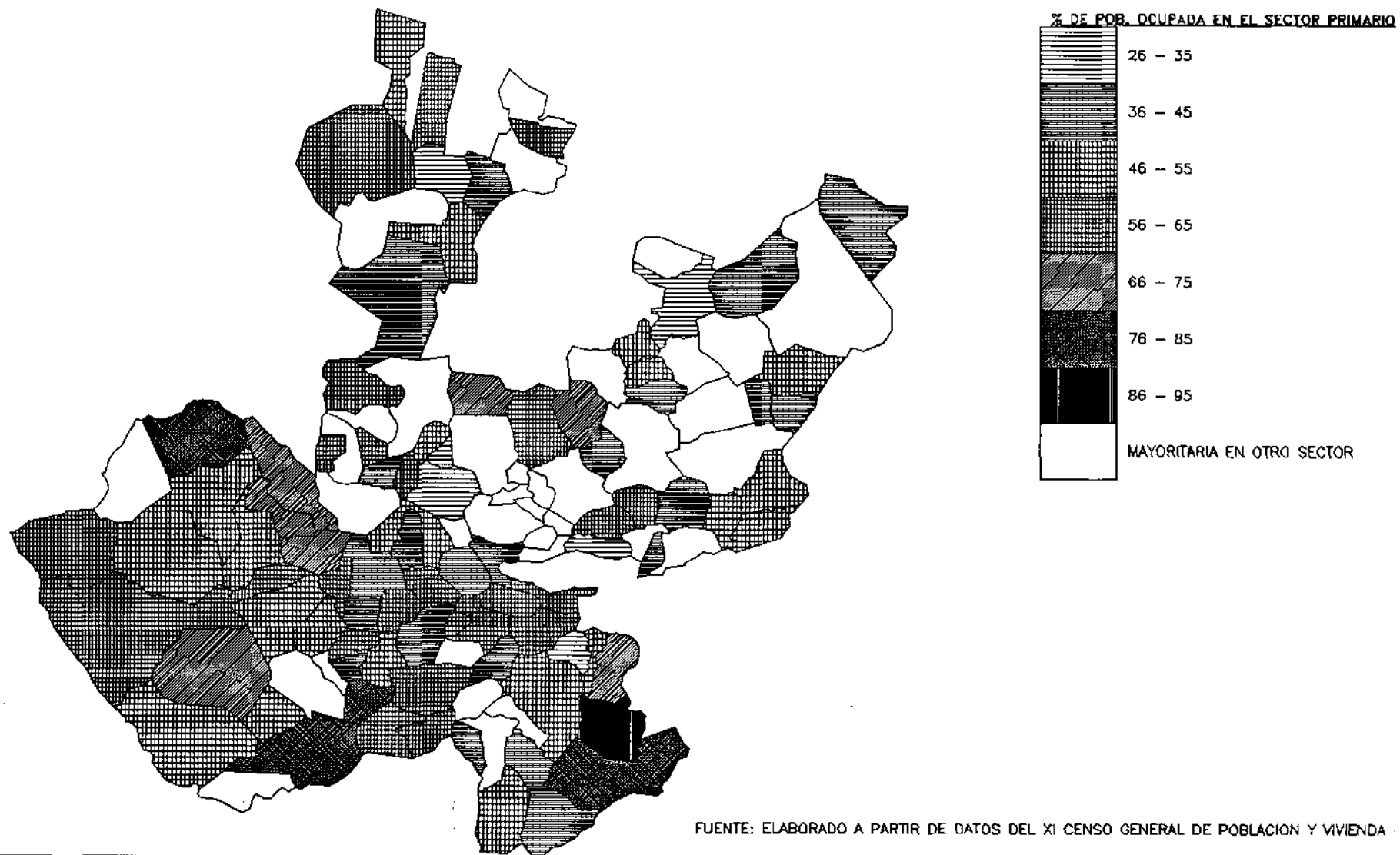

**MAPA 11. MUNICIPIOS CON MAYOR PARTICIPACION DE LA POBLACION OCUPADA EN EL SECTOR SECUNDARIO
EN JALISCO. 1970**

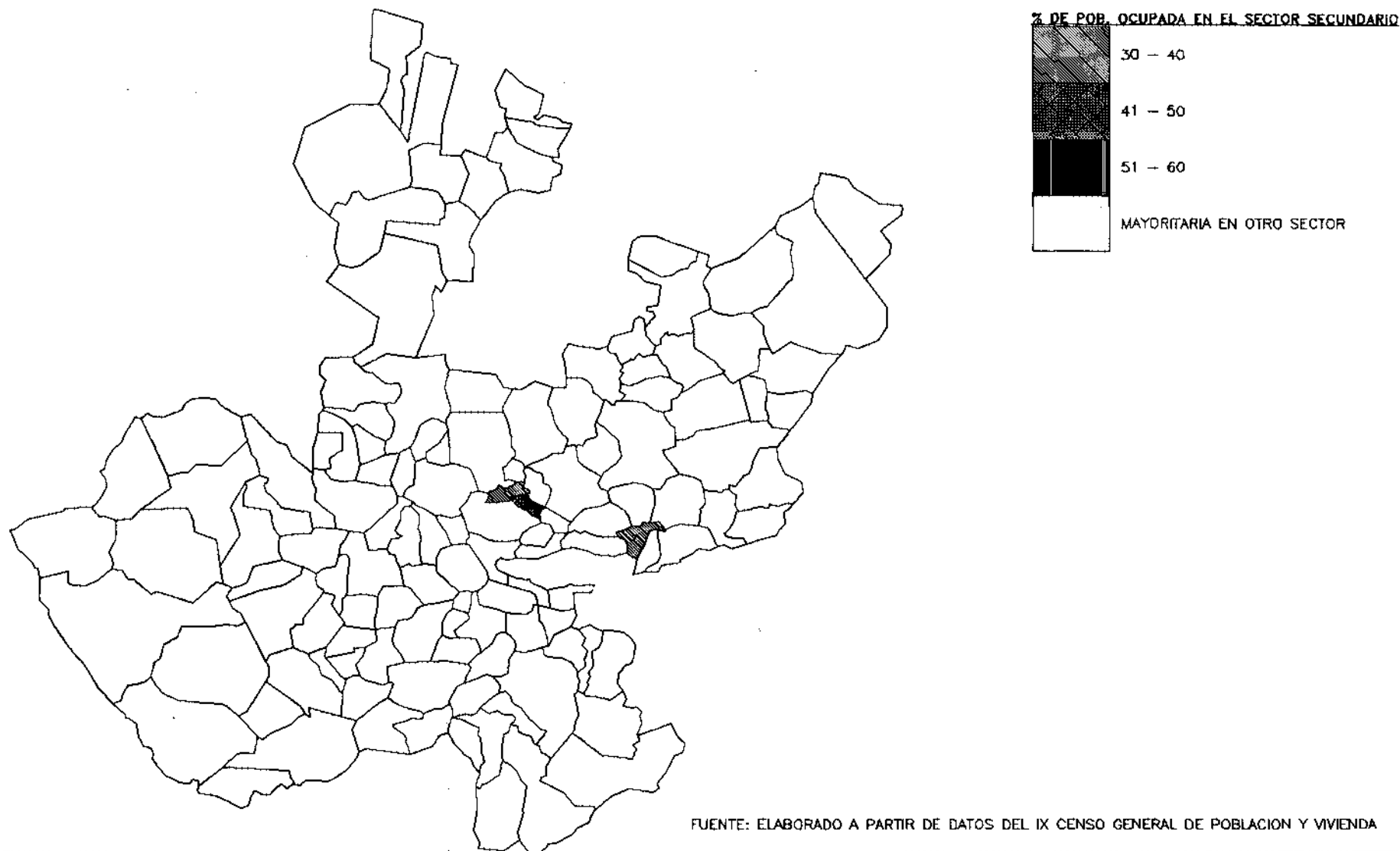

**MAPA 12. MUNICIPIOS CON MAYOR PARTICIPACION DE LA POBLACION OCUPADA EN EL SECTOR SECUNDARIO
EN JALISCO. 1980**

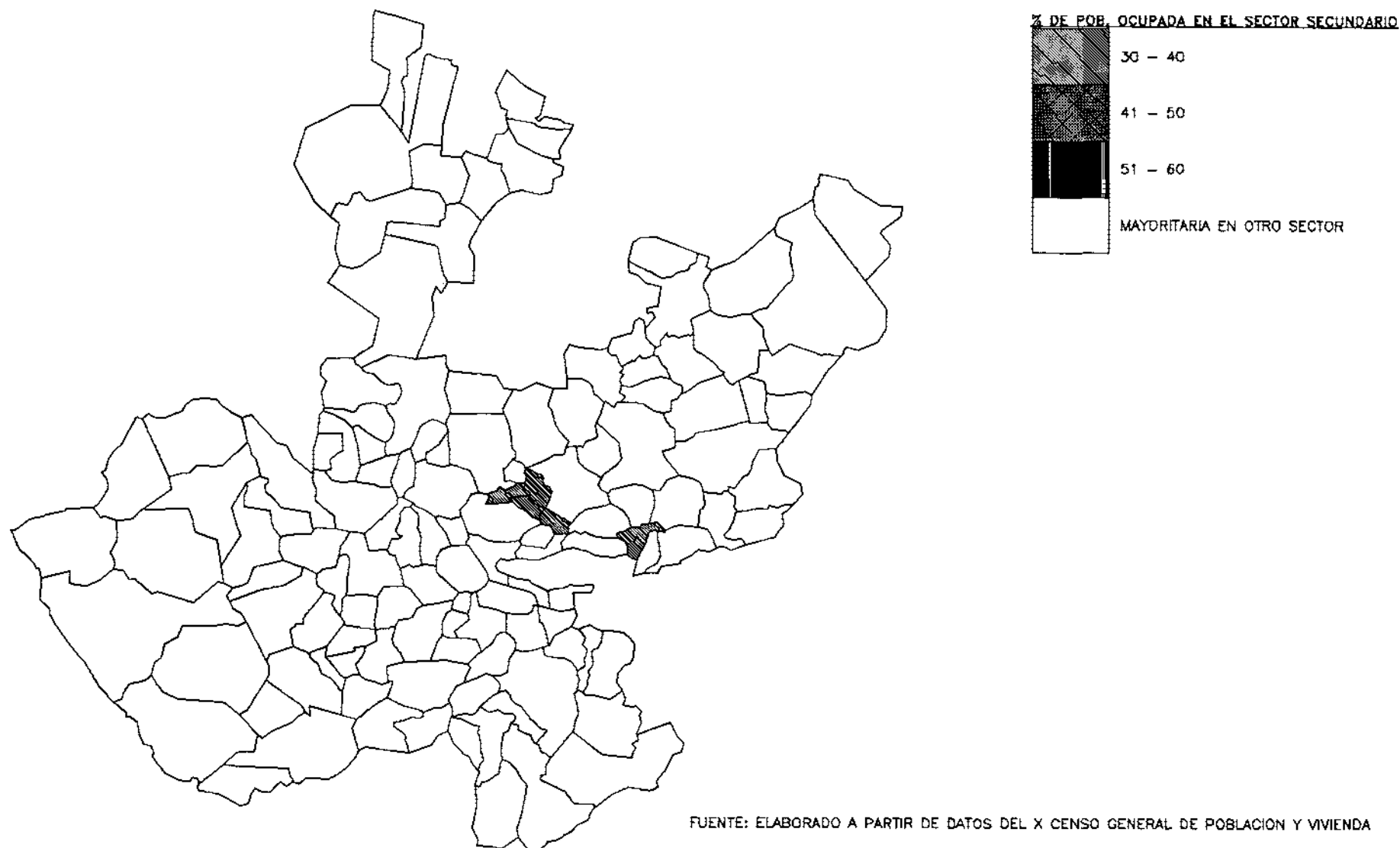

**MAPA 13. MUNICIPIOS CON MAYOR PARTICIPACION DE LA POBLACION OCUPADA EN EL SECTOR SECUNDARIO
EN JALISCO. 1990**

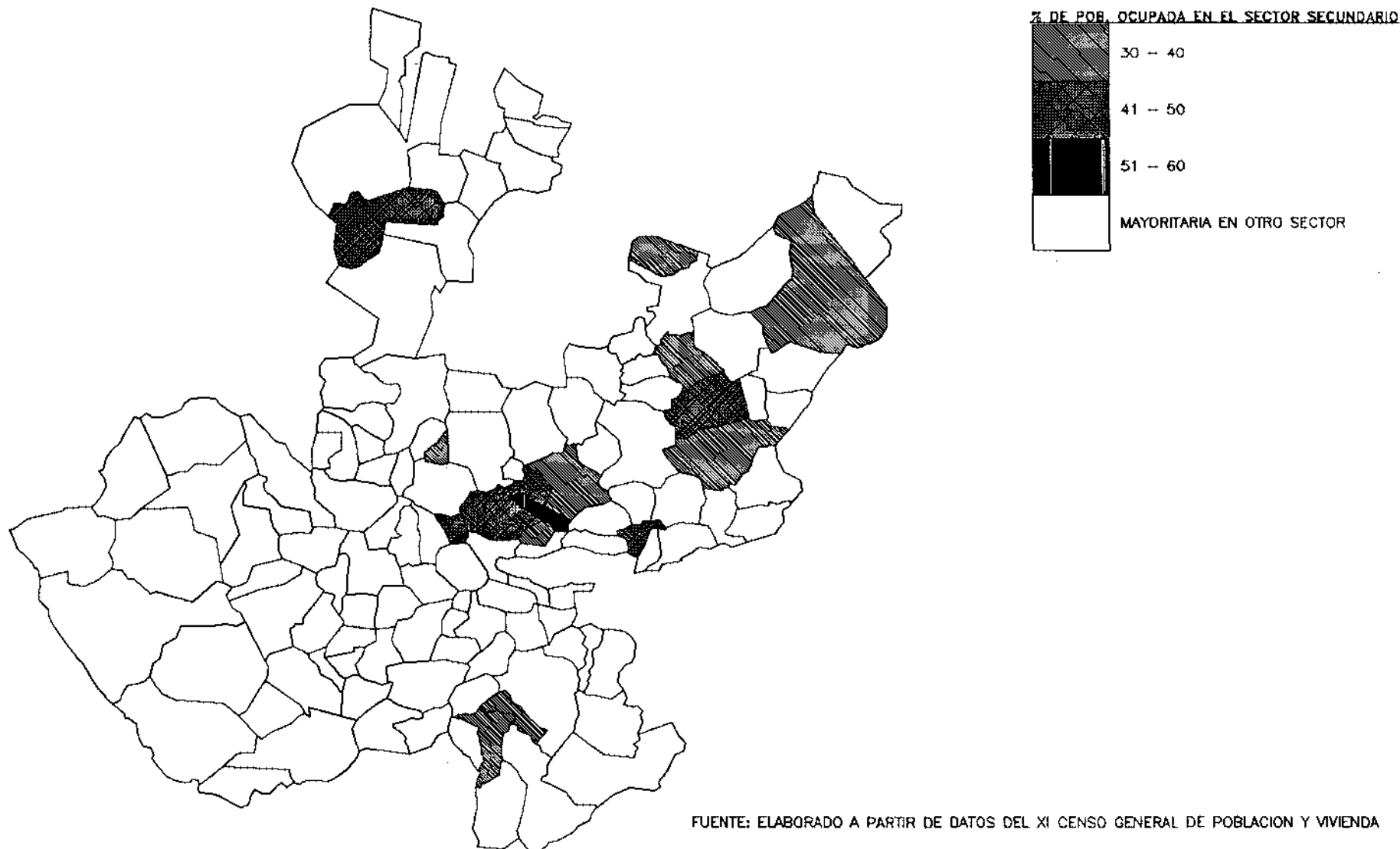

MAPA 14. MUNICIPIOS CON MAYOR PARTICIPACION DE LA POBLACION OCUPADA EN EL SECTOR TERCIARIO

EN JALISCO. 1970

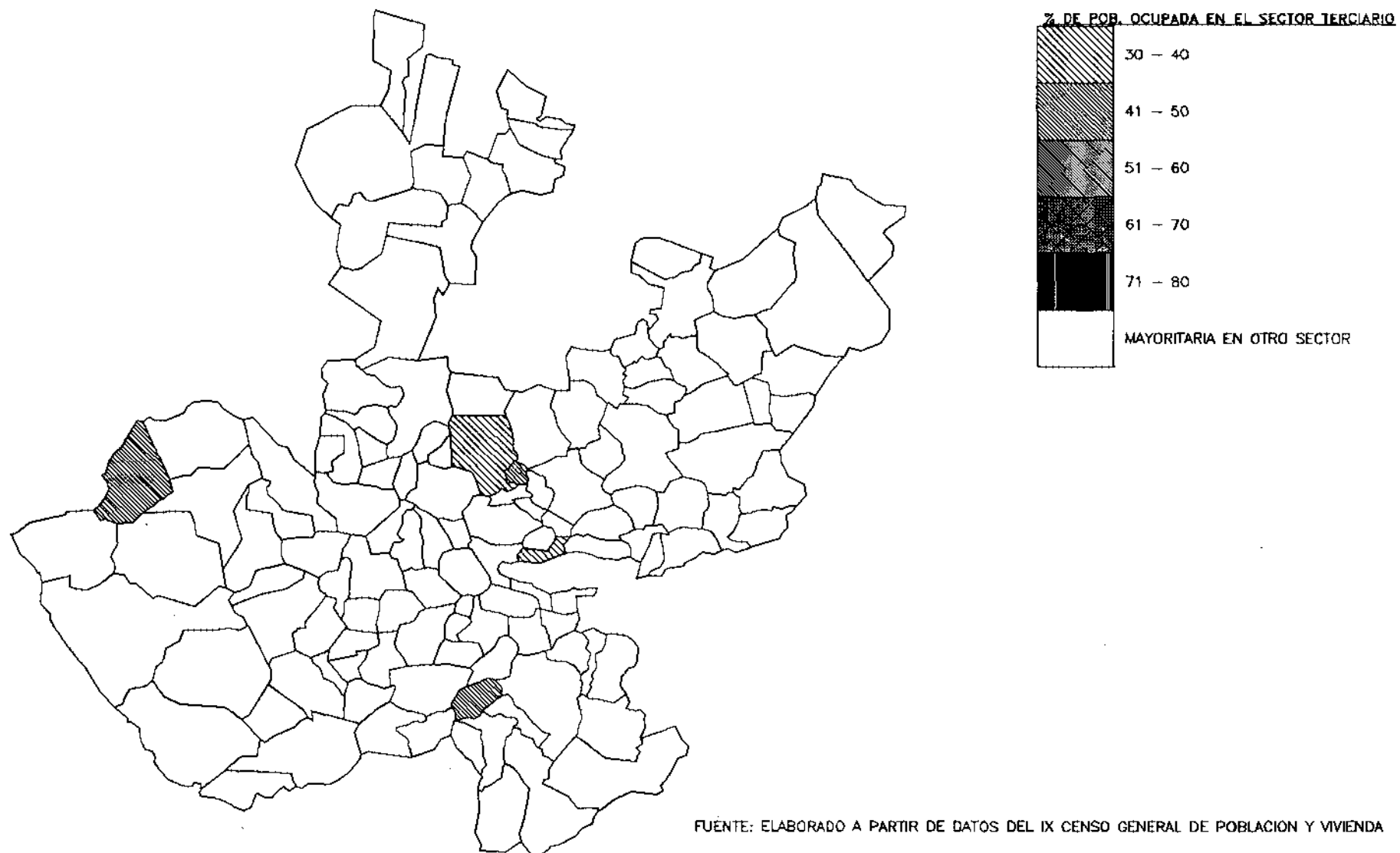

**MAPA 15. MUNICIPIOS CON MAYOR PARTICIPACION DE LA POBLACION OCUPADA EN EL SECTOR TERCIARIO
EN JALISCO. 1980**

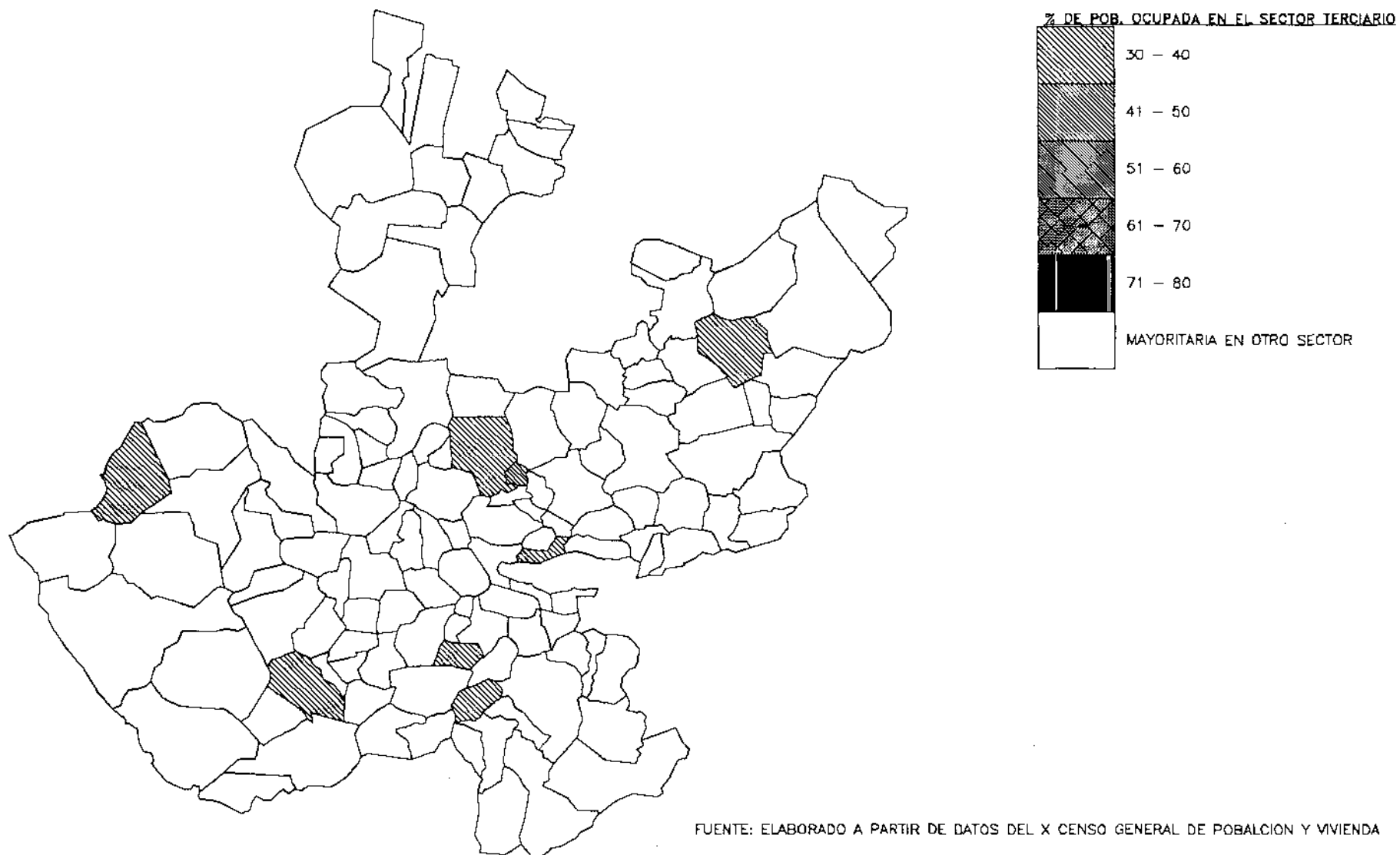

**MAPA 16. MUNICIPIOS CON MAYOR PARTICIPACION DE LA POBLACION OCUPADA EN EL SECTOR TERCIARIO
EN JALISCO. 1990**

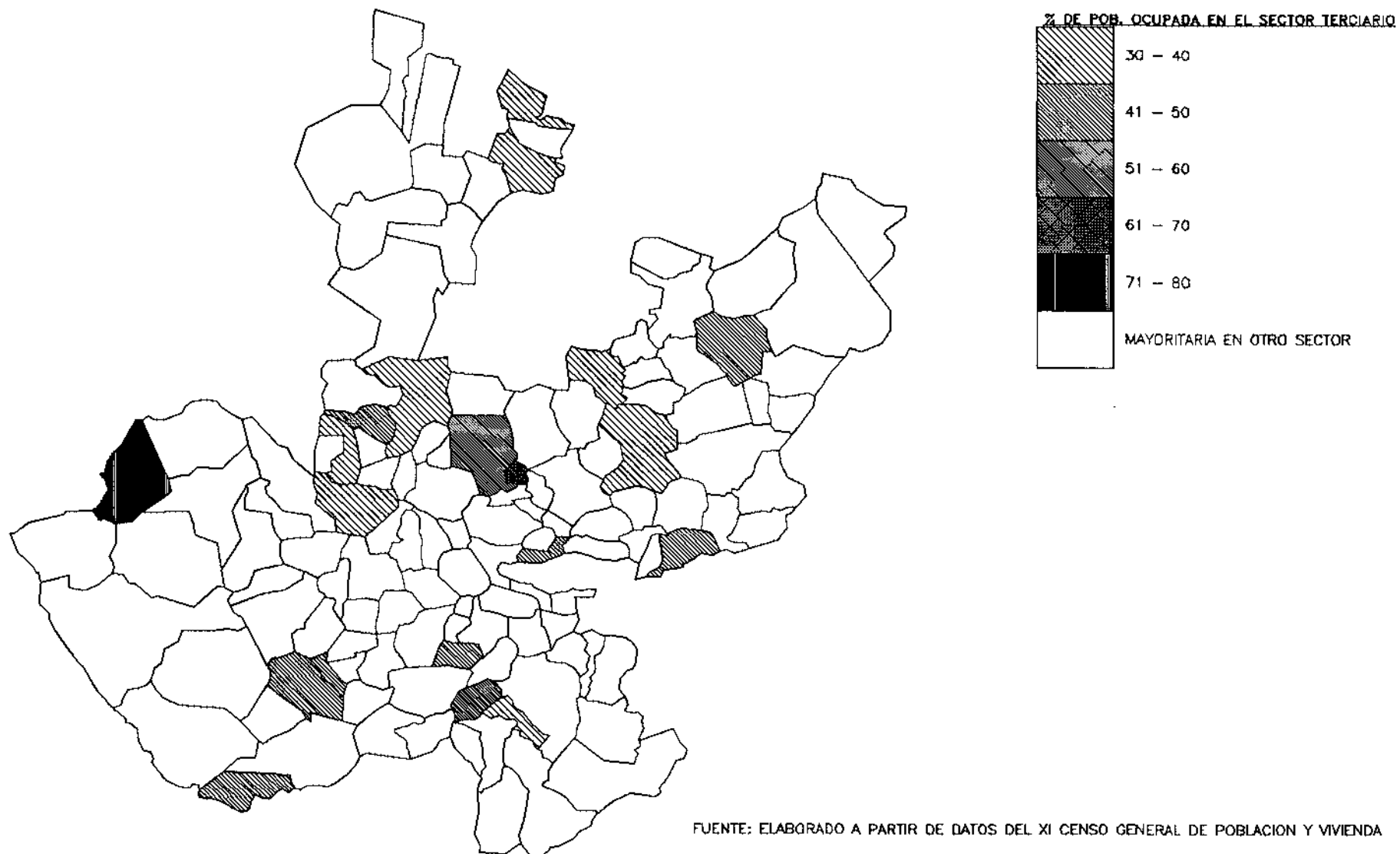

MAPA 17. MUNICIPIOS CON MAS DEL 50% DE POBLACION RURAL

JALISCO 1970

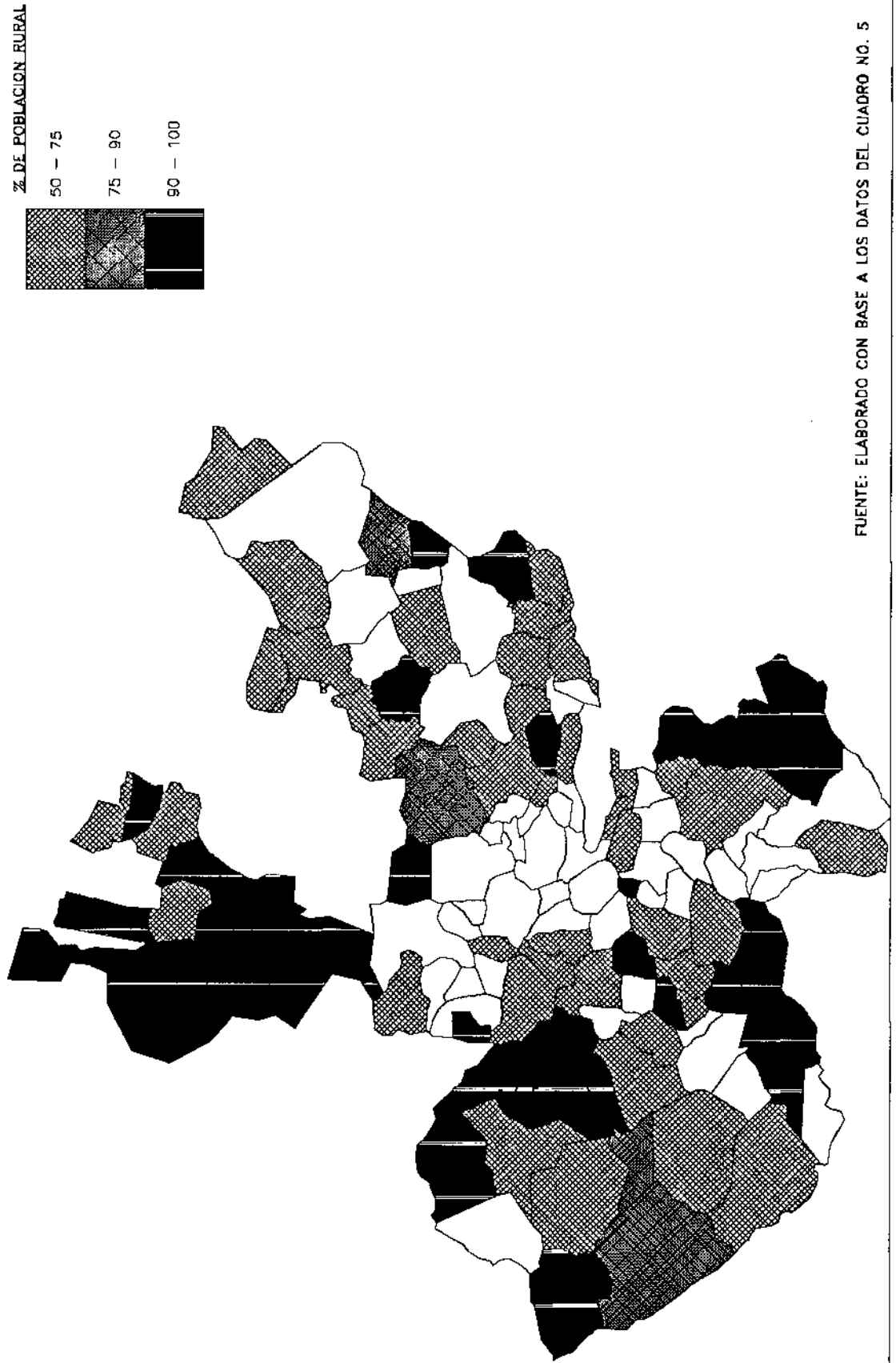

MAPA 18. MUNICIPIOS CON MAS DEL 50% DE POBLACION RURAL

JALISCO 1980

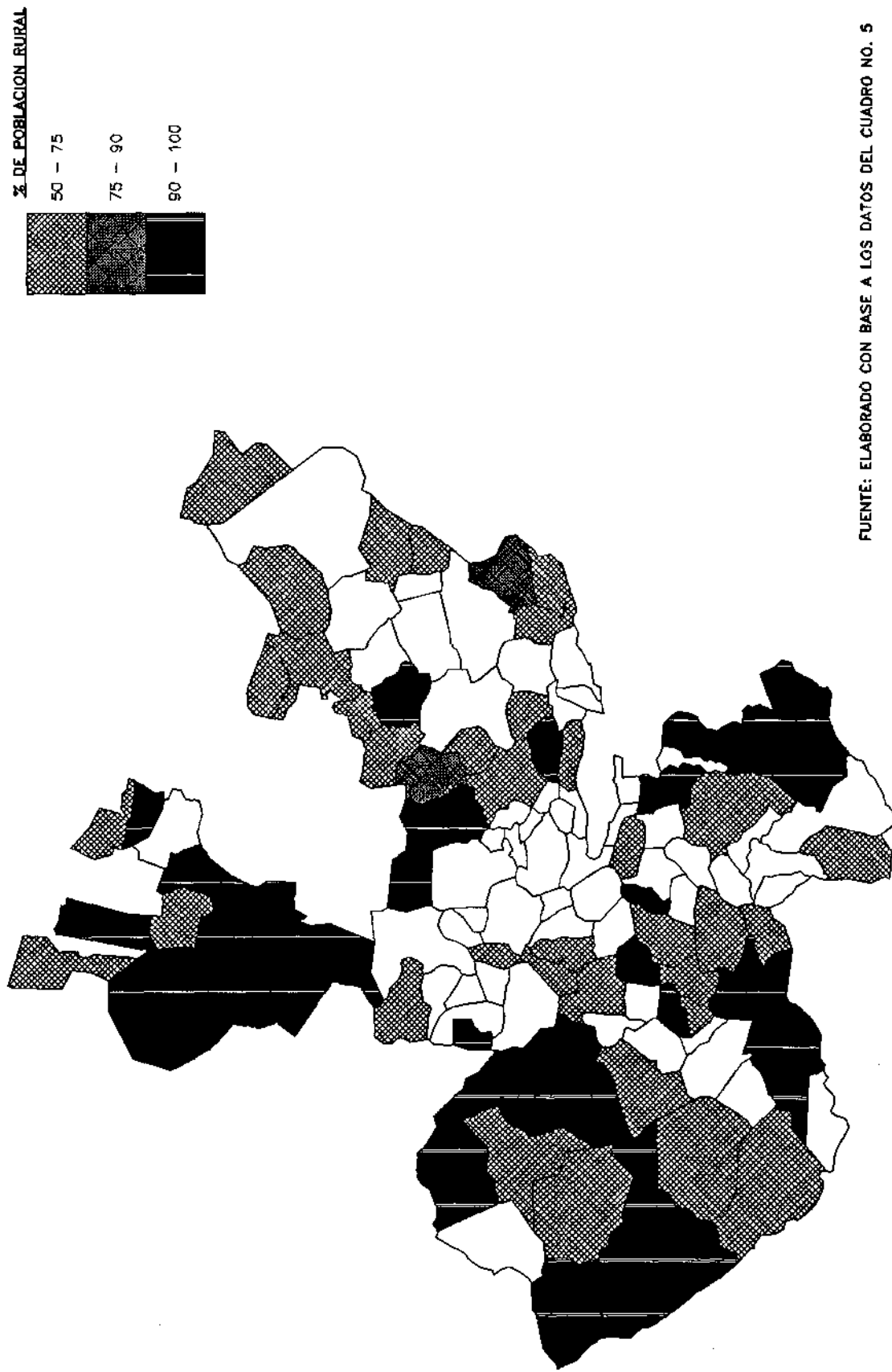

MAPA 19. MUNICIPIOS CON MAS DEL 50% DE POBLACION RURAL

JALISCO 1990

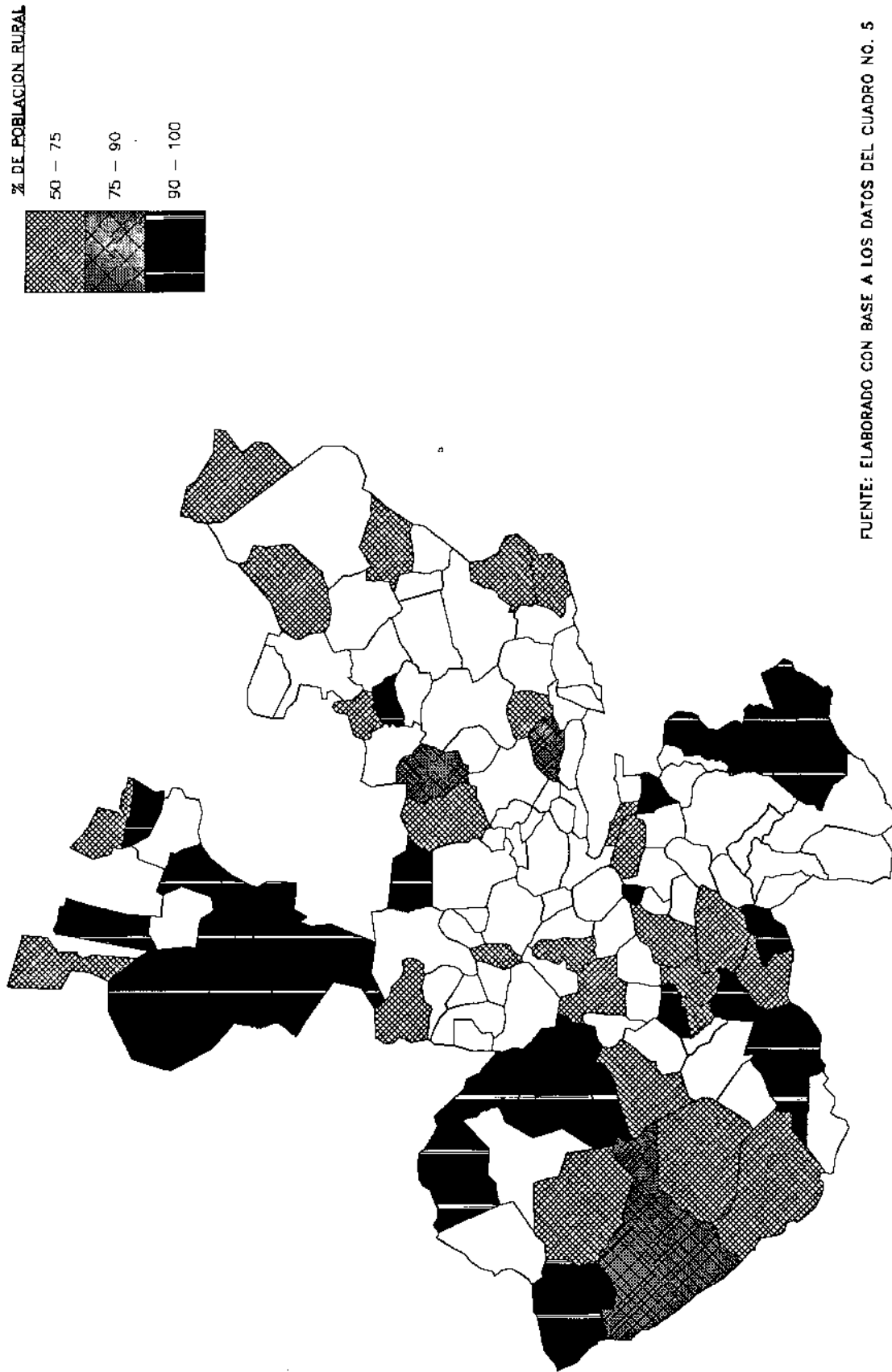

MAPA 20. INDICE DE DISPERSION DE DEMANGEON EN LOS MUNICIPIOS DE JALISCO

1970

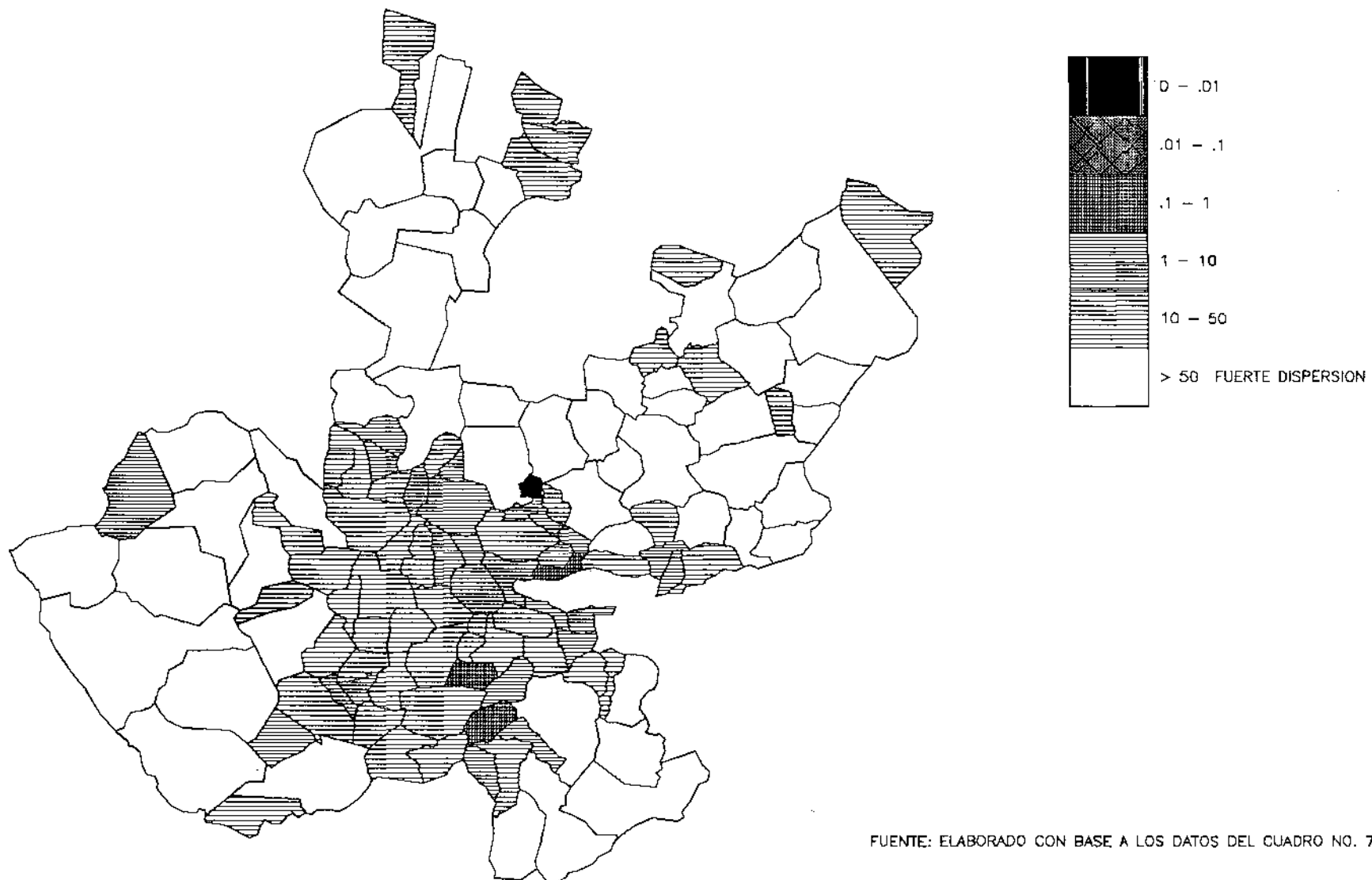

MAPA 21. INDICE DE DISPERSION DE DEMANGEON EN LOS MUNICIPIOS DE JALISCO

1980



FUENTE: ELABORADO CON BASE A LOS DATOS DEL CUADRO NO. 7

MAPA 22 INDICE DE DISPERSION DE DEMANGEON EN LOS MUNICIPIOS DE JALISCO

1990

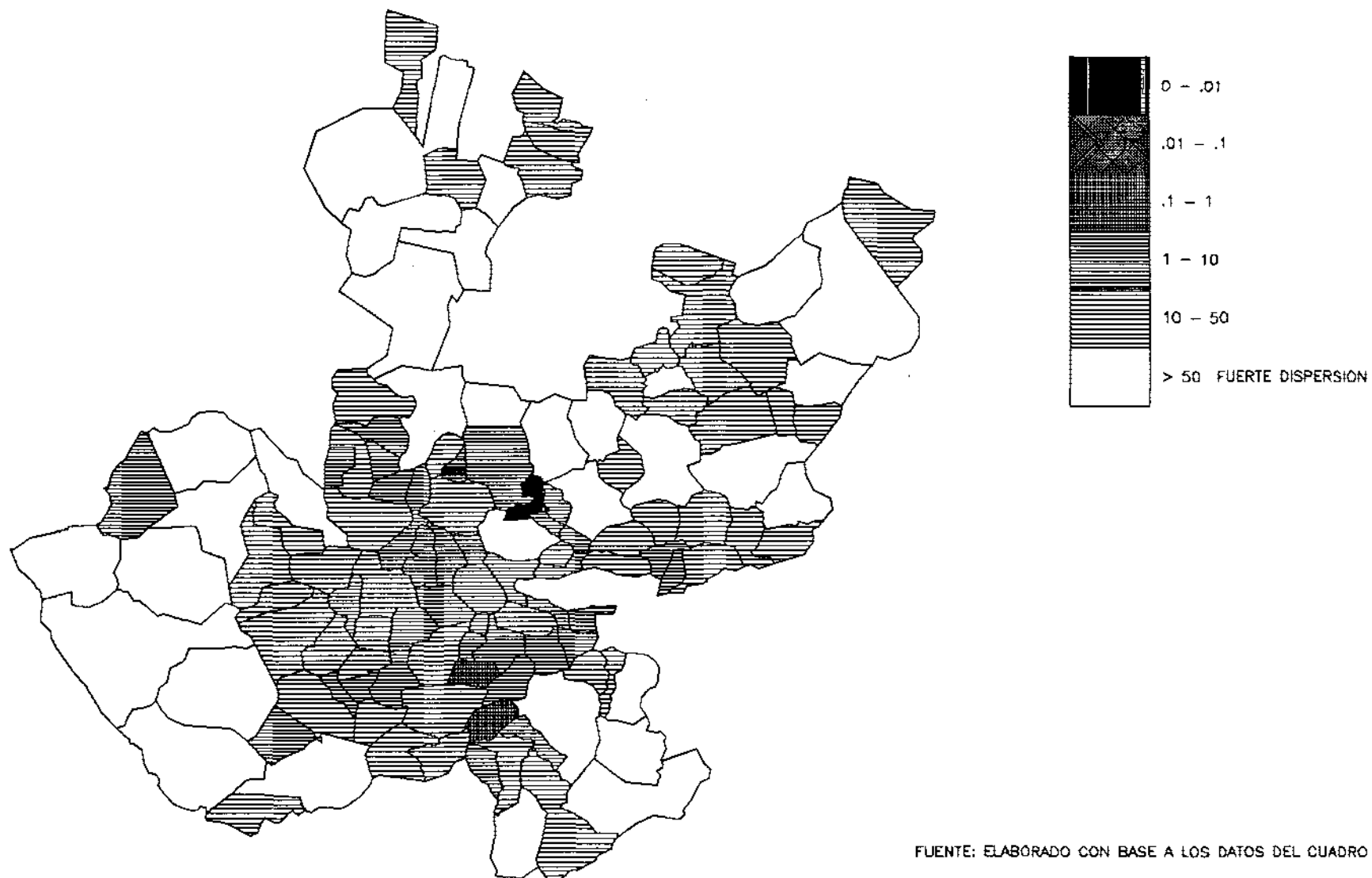

FUENTE: ELABORADO CON BASE A LOS DATOS DEL CUADRO NO. 7

MAPA 23. INDICE DE DISPERSION DE COLAS EN LOS MUNICIPIOS DE JALISCO

1970

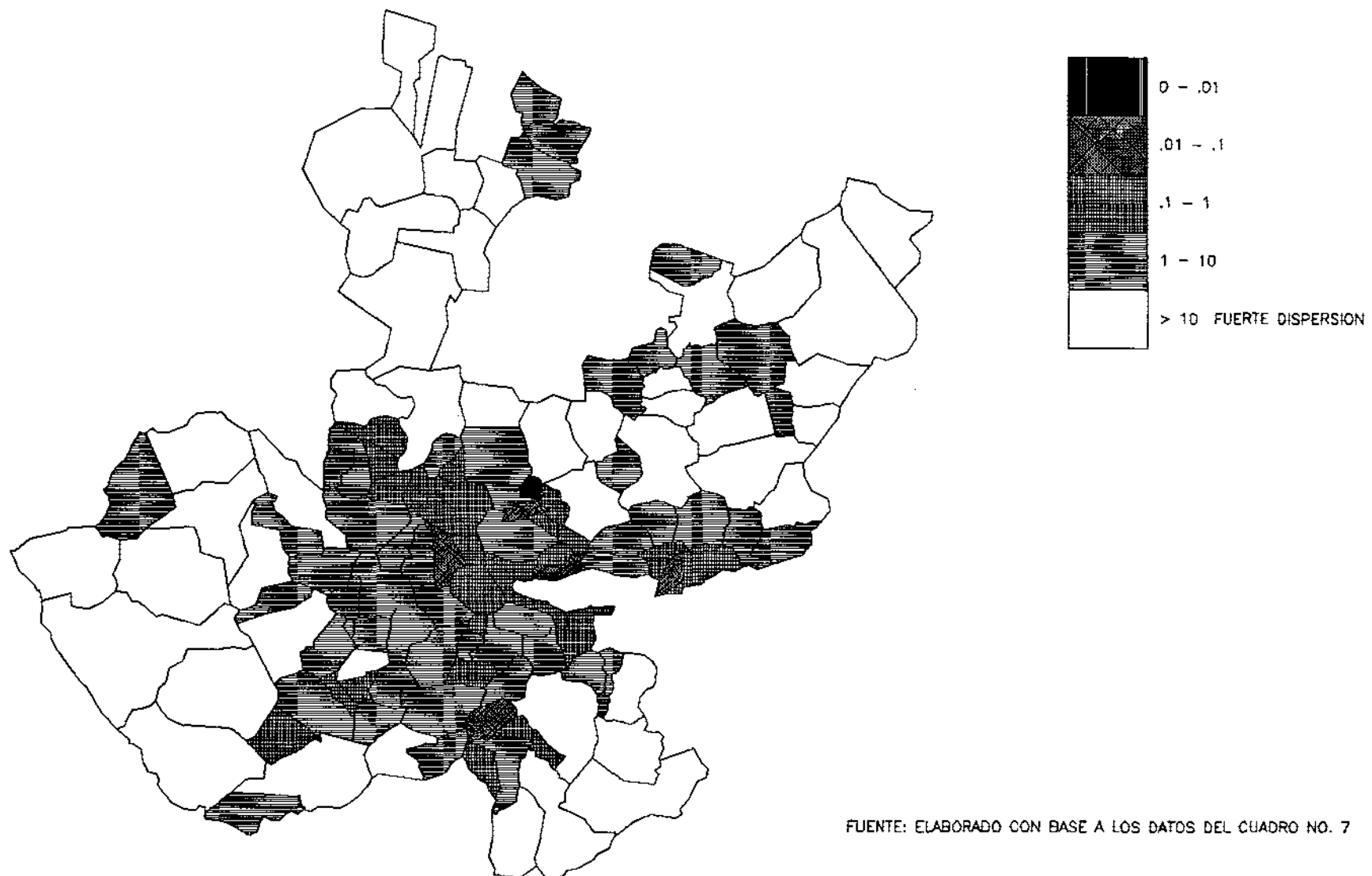

FUENTE: ELABORADO CON BASE A LOS DATOS DEL CUADRO NO. 7

MAPA 24. INDICE DE DISPERSION DE COLAS EN LOS MUNICIPIOS DE JALISCO

1980

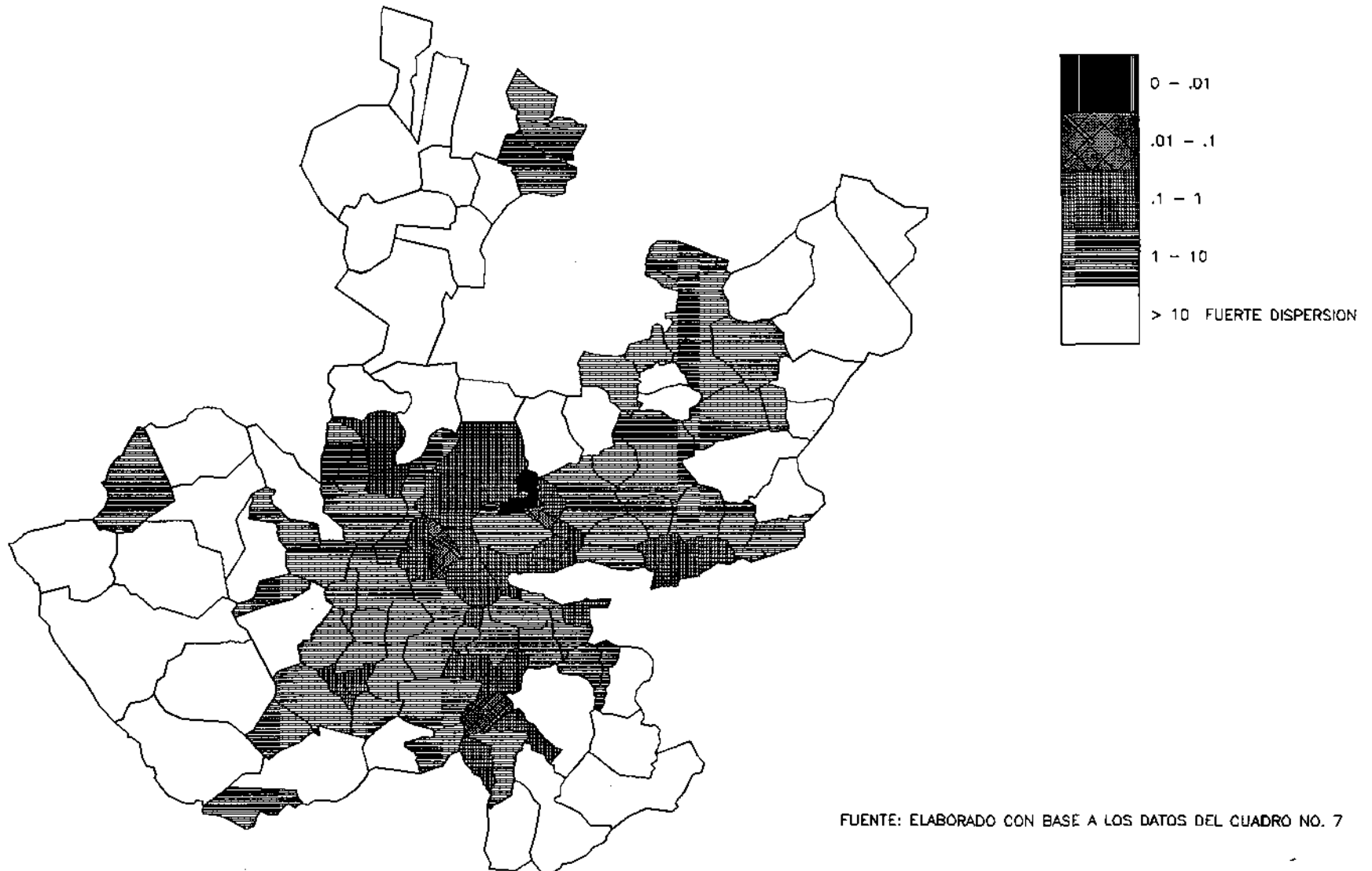

MAPA 25. INDICE DE DISPERSION DE COLAS EN LOS MUNICIPIOS DE JALISCO

1990

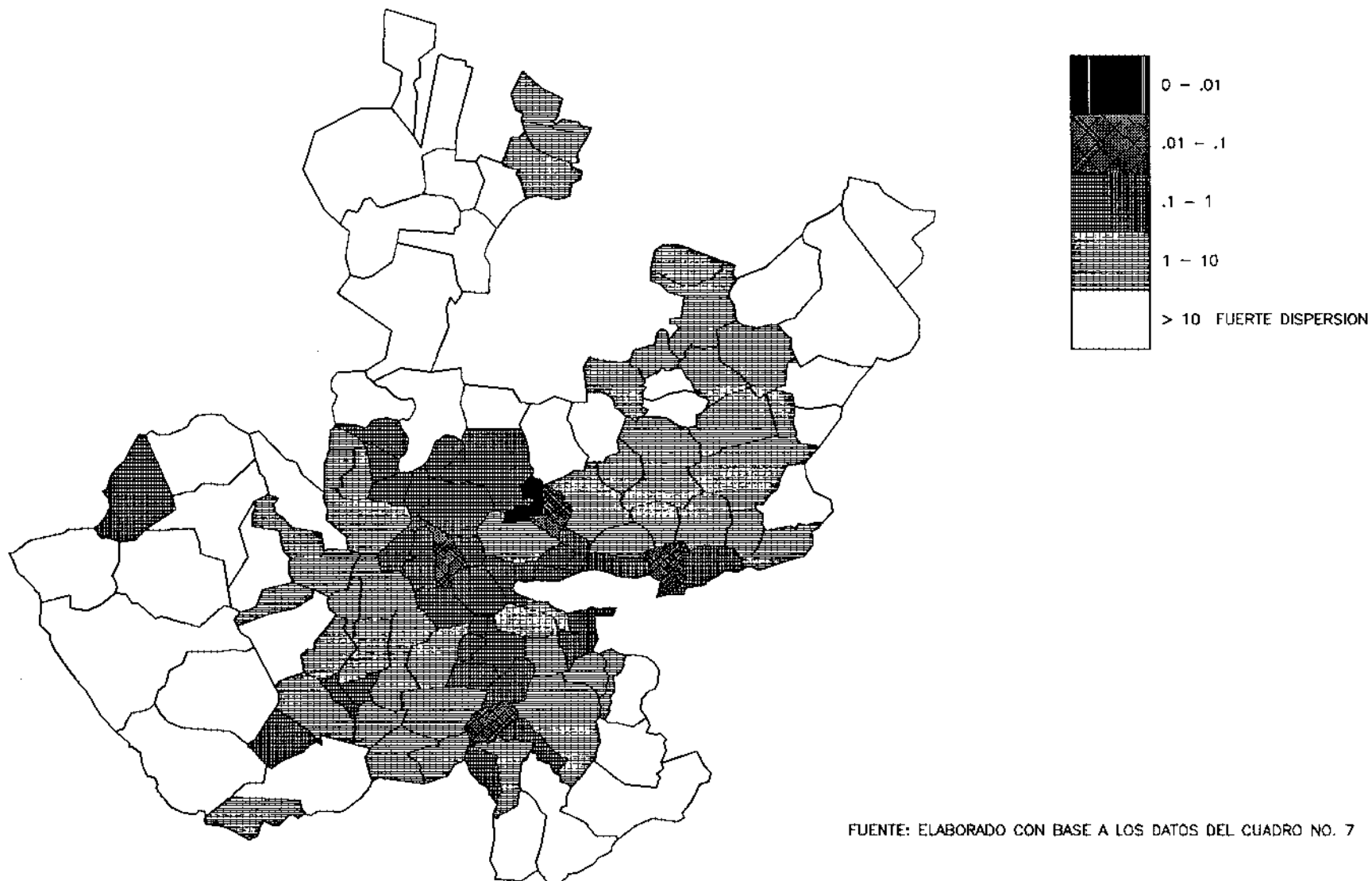

FUENTE: ELABORADO CON BASE A LOS DATOS DEL CUADRO NO. 7

MAPA 26. INDICE DE CONCENTRACION DE GINI DE LA POBLACION RURAL EN EL ESTADO DE JALISCO

1970

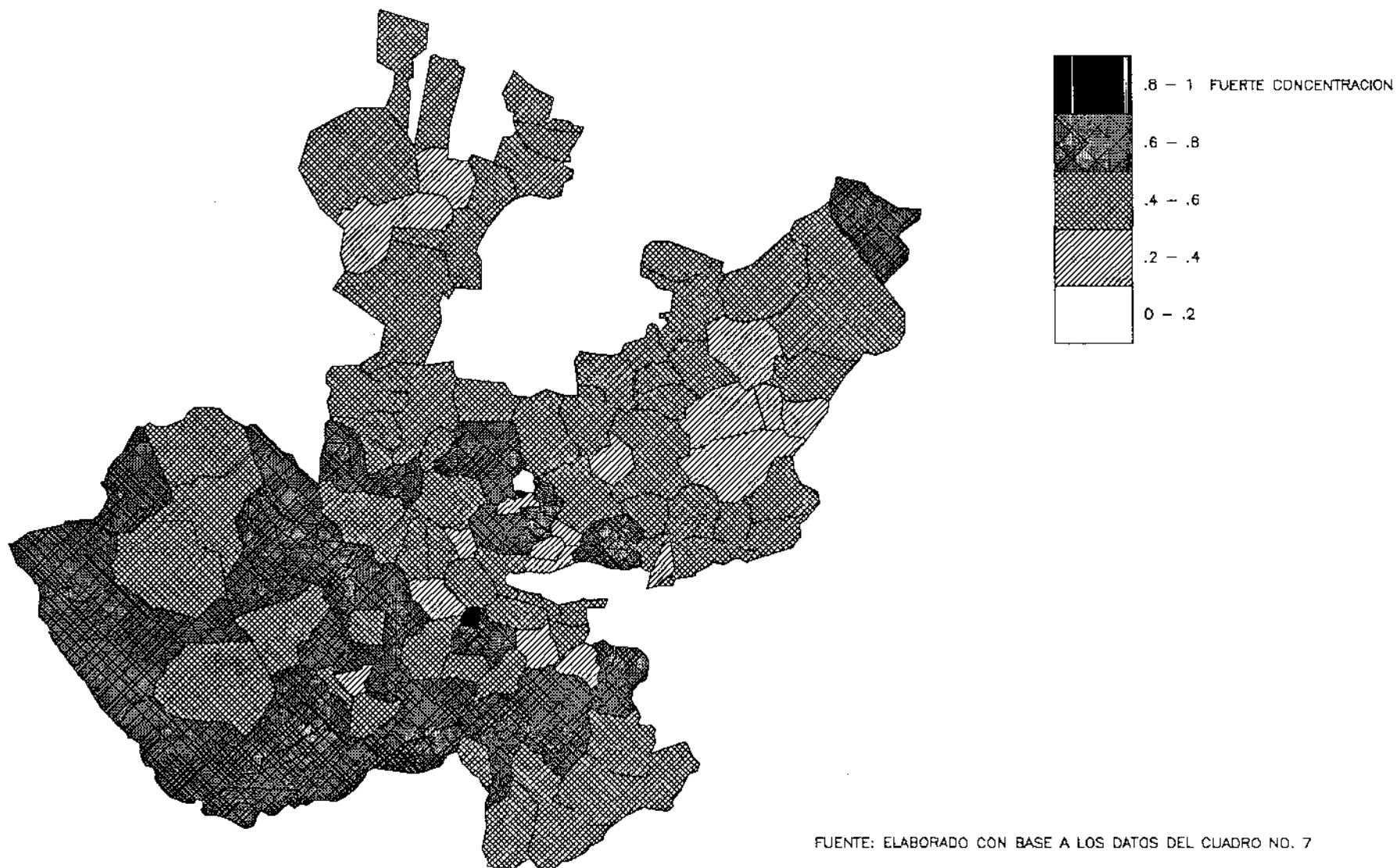

MAPA 27. INDICE DE CONCENTRACION DE GINI DE LA POBLACION RURAL EN EL ESTADO DE JALISCO

1980



FUENTE: ELABORADO CON BASE A LOS DATOS DEL CUADRO NO. 7

MAPA 28. INDICE DE CONCENTRACION DE GINI DE LA POBLACION RURAL EN EL ESTADO DE JALISCO

1990

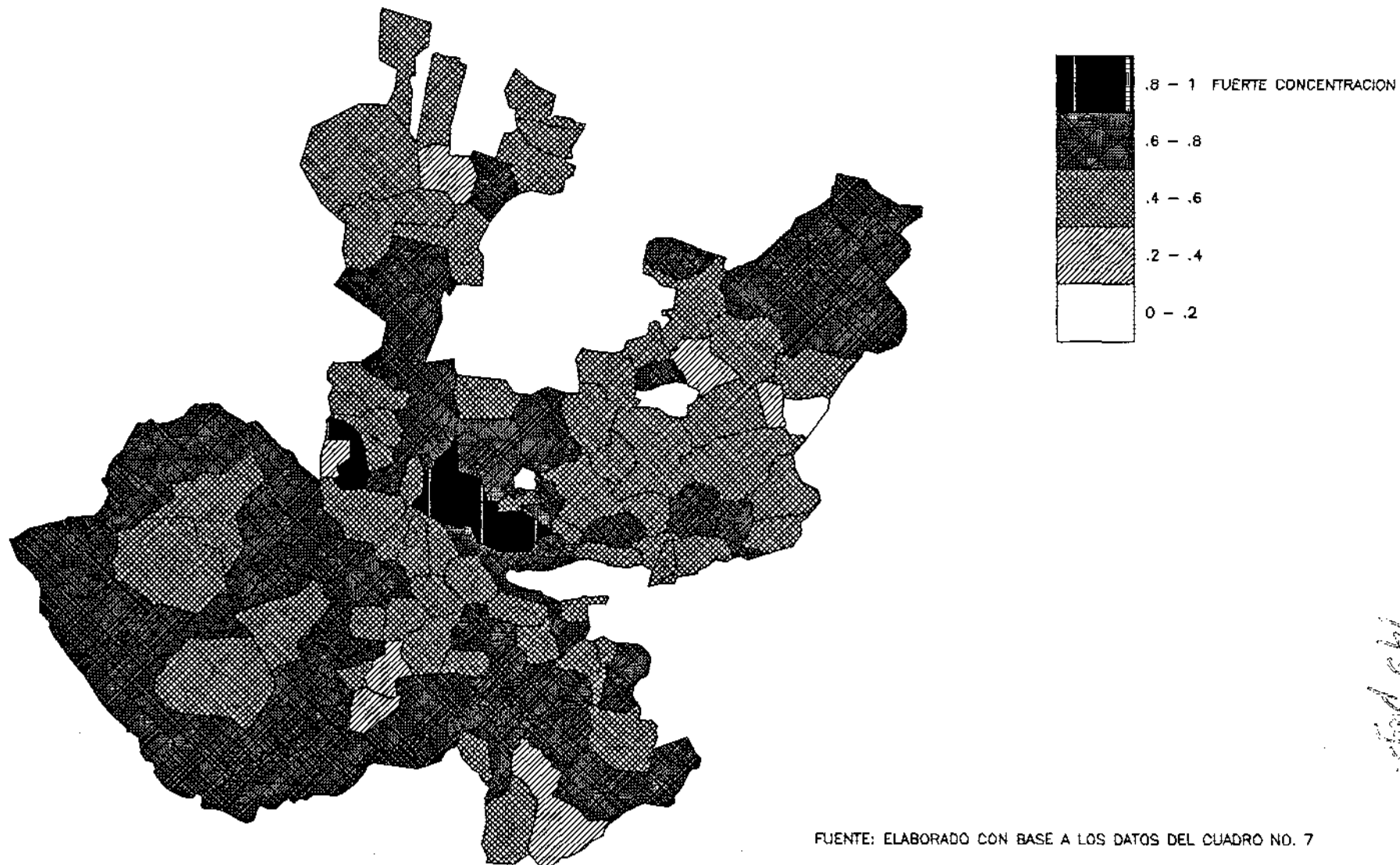

FUENTE: ELABORADO CON BASE A LOS DATOS DEL CUADRO NO. 7

Mapa 28